

# MAGNETAR

# UDP800

使用説明書

---

# 目 錄

<b>重要資訊</b> .....	<b>1</b>
重要安全說明 .....	1
注意事項 .....	1
附件 .....	1
Trademark Notice .....	2
Cinavia Notice .....	2
相容光碟類型 .....	3
光碟的保管和護理 .....	3
<b>產品安裝指南</b> .....	<b>4</b>
前面板功能 .....	4
前面板顯示幕 .....	4
後面板埠說明 .....	5
遙控器說明 .....	6
電池安裝 .....	7
遙控器的使用 .....	7
<b>常用連接方式</b> .....	<b>8</b>
通過 HDMI 連接 A/V 功率放大器 .....	8
通過 HDMI 連接電視 .....	9
通過雙 HDMI 連接電視和 A/V 功率放大器 .....	10
通過 RCA 音訊線連接身歷聲音響系統 .....	11
通過 XLR 平衡音訊線連接身歷聲音響系統 .....	12
通過 S/PDIF(光纖/同軸)連接 A/V 功率放大器 .....	13
連接互聯網 .....	14
BD-Live .....	15
<b>基本操作</b> .....	<b>16</b>
光碟播放 .....	16
選項功能表 .....	16
快速播放 .....	17
慢速播放 .....	17
暫停和逐幀播放 .....	18
藍光光碟功能表 .....	18
音訊控制 .....	18
靜音 .....	19

---

音軌選擇 .....	19
字幕選擇 .....	19
<b>高級操作 .....</b>	<b>20</b>
重複播放 .....	20
重複選定片段.....	20
純音模式 .....	21
圖像縮放和顯示比例控制 .....	21
記憶與自動恢復 .....	22
按曲目播放.....	22
<b>播放媒體檔 .....</b>	<b>23</b>
從 USB 存放裝置播放 .....	23
主菜單 .....	24
播放音樂檔.....	25
播放視頻檔.....	26
流覽圖片檔.....	27
添加背景音樂.....	27
家用網路媒體共用 .....	28
<b>設置功能表選項.....</b>	<b>29</b>
使用設置功能表 .....	29
顯示設定 .....	30
電視螢幕.....	30
解析度.....	30
HDR 設置.....	31
杜比視界模式.....	31
電視制式.....	31
色彩空間.....	31
色彩深度.....	31
DVD 24P 轉換.....	32
HDMI 3D .....	32
音訊設置 .....	33
光纖/同軸輸出.....	33
HDMI 音訊格式.....	33
動態壓縮.....	34
SACD 輸出.....	34
SACD 優先順序.....	34
DVD Audio 模式 .....	34
播放設置 .....	35

碟片自動播放.....	35
CC 字幕.....	35
角度標記.....	35
畫中畫標記.....	35
第二音訊標記.....	35
記憶播放.....	36
網路設置.....	37
互聯網.....	37
IP 位址設置.....	37
代理伺服器.....	37
信息.....	37
連接測試.....	38
BD-Live 連接.....	38
DLNA.....	38
安全設置.....	39
更改密碼.....	39
BD 級別控制.....	39
DVD 級別控制.....	39
國家碼.....	39
語言設置.....	40
螢幕顯示語言.....	40
碟片功能表語言.....	40
聲音語言.....	40
字幕語言.....	40
雜項設置.....	41
螢幕保護裝置.....	41
HDMI CEC.....	41
恢復出廠設置.....	41
固件升級.....	42
BD 存儲設置.....	42
關於碟機.....	42
<b>其他資料.....</b>	<b>43</b>
故障排除.....	43
產品規格參數.....	45
<b>RS-232 控制協議.....</b>	<b>46</b>
通訊配置.....	46
指令結構.....	46
回應結構.....	46
命令表格.....	47

# 重要資訊



注意：為避免觸電事故，請勿打開機器外殼。本產品不含使用者可維修部件，請交由專業人員進行維修。



三角形中帶箭頭標誌的閃電圖示，意指產品內部帶有未絕緣的“危險電壓”，該電壓足以對人造成觸電危害。



三角形中帶感嘆號的圖示旨在提醒使用者此處有重要操作和維護（維修）說明。

## 警告：

為避免火災或觸電事故，請勿將本產品暴露在雨中 或潮濕環境中。產品內部帶有高電壓。切勿打開外殼。請交由專業人員進行維修。

避免將水濺落到本產品上。不得將裝有液體的物體（如：花瓶）放置在本產品上。

## 重要安全說明

- 1、仔細閱讀以下安全說明。
- 2、遵守這些安全說明。
- 3、注意所有警告資訊。
- 4、遵守所有提示資訊。
- 5、請勿在近水處使用本產品。
- 6、請使用幹布清潔本產品。
- 7、切勿堵塞通氣孔。請按照生產廠家的要求進行安裝。

- 8、切勿將本產品安裝在熱源（如：散熱器、暖氣出口、爐子）或其他發熱設備（包括功放）的附近。
- 9、請務必使用原配插頭。如果插腳和插座不匹配，請聯繫技術人員予以更換。
- 10、請避免踐踏或擠壓電源線，尤其是插頭、插座 及從本產品引出之處。

## 注意：

- 電池安裝錯誤可能引起爆炸危險。必須使用相同或類似型號的電池。
- 本產品使用了鐳射。如果未按本手冊所述進行控制、調節，或未按步驟操作，可能會使您暴露在輻射中。請勿拆蓋或自行維修，只可交由專業人員進行維修。

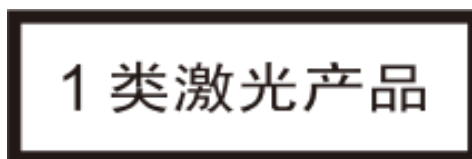

- 11、請務必使用生產廠家指定的零配件。
- 12、請勿將本產品置於不牢固的手推車、台座、三角架、支架或工作臺之上。使用手推車時請謹慎，避免手推車 或本產品翻到而導致損傷。



- 13、在雷雨天氣或長期不使用本產品時，請將電源線拔除。
- 14、如需維修，請交由專業人員完成。一旦本產品受損，如：電源線或插頭損壞、產品內進入液體或異物、產品被雨水淋濕或受潮、產品無法正常工作或產品跌落等，必須進行維修。切勿將電池（電池組或已安裝的電池）暴露在陽光、火源等過熱環境中。

---

## 注意事項

- 1、接通交流電之前，請先確認本產品的額定電壓是否與當地供電電壓一致。如果不清楚當地供電電壓，請諮詢當地的供電公司。本產品允許的電壓輸入範圍是：AC 100V - 240V<sup>~</sup>，50/60Hz。
- 2、電器產品應使用帶接地保護的電源插座。
- 3、如果本產品仍與電源插座相連，即使將其電源關閉也不會切斷交流電源。如果長時間不使用本產品，請拔掉電源。拔下插頭時請握住插頭而非電源線。
- 4、電源插頭用於切斷電源，請務必保證易拔易插。
- 5、請為本產品提供良好的通風條件，切勿將本產品置於沙發、床或地毯上。如需將本產品安裝到牆壁或書架上，請保證足夠空間：建議在頂部、兩側和後部各保留 4 英寸(10 釐米)的自由空間。
- 6、高溫會導致本產品運轉異常。切勿將本產品或電池直接暴露在陽光下或靠近發熱物體。
- 7、將本產品由溫度較低處移至溫度較高處時，或反之時，濕氣可能會在本產品內部的鐳射元件上凝結。如果出現此類情況，本產品可能無法正常運轉。在此情況下，請打開本產品電源 1-2 個小時(不放入光碟)，使濕氣蒸發。

## 附件

請檢查本播放機包裝內是否包含下列附件：



用戶手冊



電源線



遙控器 x2

---

## Trademark Notice

- DVD Logo is a trademark of DVD Format / Logo Licensing Corporation.
- The Blu-ray Disc™, Blu-ray™, Blu-ray 3D™, BD-Live™, BONUSVIEW™, Ultra HD Blu-ray™ word marks and logos and the 4K Ultra HD™ logo are trademarks of the Blu-ray Disc Association.
- Manufactured under license from Dolby Laboratories. Dolby, Dolby Vision, Dolby Audio, and the double-D symbol are trademarks of Dolby Laboratories Licensing Corporation.
- For DTS patents, see <http://patents.dts.com>. Manufactured under license from DTS Licensing Limited. DTS, DTS-HD, the Symbol, & DTS and the Symbol together are registered trademarks, and DTS-HD Master Audio is a trademark of DTS, Inc. © DTS, Inc. All Rights Reserved.
- Java and all other Java trademarks and logo are registered trademarks of Oracle and/or its affiliates.
- The terms HDMI, HDMI High-Definition Multimedia Interface, and the HDMI Logo are trademarks or registered trademarks of HDMI Licensing Administrator, Inc.



## Cinavia Notice

This product uses Cinavia™ technology to limit the use of unauthorized copies of some commercially-produced film and videos and their soundtracks. When a prohibited use of an unauthorized copy is detected, a message will be displayed and playback or copying will be interrupted.

If playback or copying is interrupted and one of the messages shown below is displayed, the content is an unauthorized copy protected by Cinavia technology.

<u>Message</u>	<u>Cinavia Message Code</u>
[Message(s) 1]	1
[Message(s) 2]	2
[Message(s) 3]	3
[Message(s) 4]	4

More information about Cinavia technology is provided at the Cinavia Online Consumer Information Center at <http://www.cinavia.com>. To request additional information about Cinavia by mail, send a postcard with your mailing address to: Cinavia Consumer information Center, P.O. Box 86851, San Diego, CA, 92138, USA.

### IPR Message

Copyright 2004-2013 Verance Corporation. Cinavia™ is a Verance Corporation trademark. Protected by U.S. Patent 7,369,677 and worldwide patents issued and pending under license from Verance Corporation. All right reserved.



**CAUTION:** This product utilizes a laser.

Do not open cover and do not repair yourself. Refer servicing to qualified personnel.

## 相容光碟類型

Logo	Features	Manual Icon
  	<p>BD：支援含有 BONUS VIEW 和 BD-Live 內容的 4K 藍光光碟和藍光光碟，包括藍光 3D 光碟。3D 播放需要使用有 3D 功能的顯示器和 3D 眼鏡。此外還支援單層和雙層 BD-R/RE 光碟。</p>	
	<p>DVD：支援商業發行的 DVD 光碟以及 DVD±R/RW 光碟。</p>	
	<p>SACD：高解析度身歷聲或多頻道音訊。注：某些 SACD 使用帶有 CD 和高解析度 DSD 層的混合格式。</p>	
	<p>CD：支援標準紅皮書 CD，以及 CD-R/RW。</p>	

## 光碟的保管和護理

- 保持光碟清潔，避免劃傷光碟或在光碟上留下指印。  
取光碟時請握住光碟的邊緣部分，請勿觸摸燒錄面。
- 藍光光碟以極向密度記錄資料，且燒錄層非常接近光碟表面。因此，與 DVD 相比藍光光碟對灰塵和指紋更加敏感。如果遇到播放問題，發現光碟表面有汙跡，請用乾淨的布對光碟進行清潔。清潔時，請沿射線方向從中心向外清潔光碟。請勿以畫圓的方式清潔光碟。
- 請勿使用唱片清潔噴劑或溶液，如苯、稀釋劑和抗靜電噴劑。
- 請勿在光碟上加貼標籤或貼紙，否則可能導致光碟翹曲或過厚，並因此導致播放問題和卡碟故障。
- 避免將光碟直接暴露在陽光下或使其靠近熱源。
- 請勿使用下列光碟：
  - 帶有貼紙或標籤所殘留的粘膠的光碟，此類可能卡在播放機內；
  - 翹曲或有裂紋的光碟；
  - 形狀不規則的光碟，如心形或名片形光碟。



# 產品安裝指南

## 前面板功能

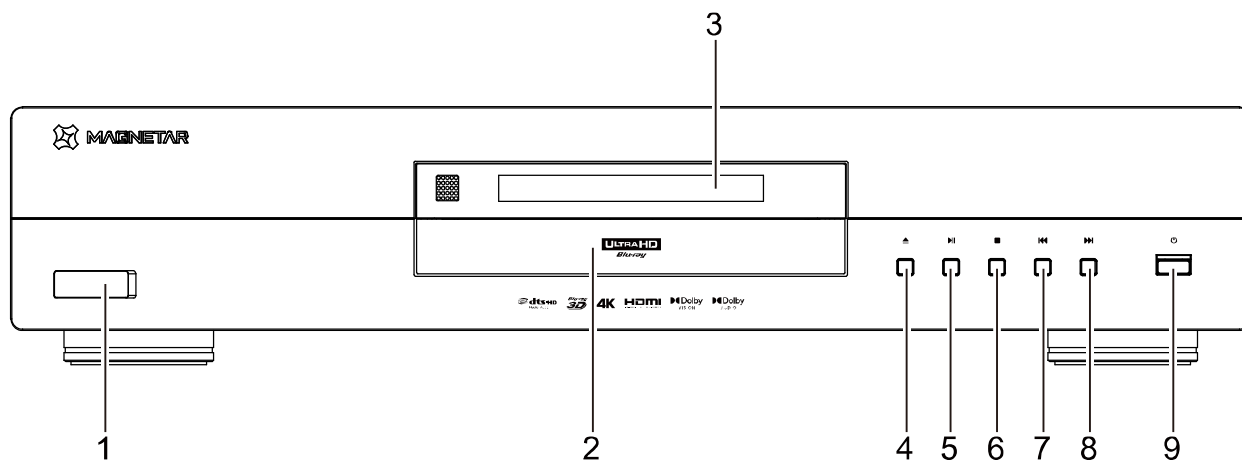

- |            |           |          |
|------------|-----------|----------|
| 1. USB 輸入埠 | 4. 進出倉鍵   | 7. 上一曲   |
| 2. 倉門條     | 5. 播放/暫停鍵 | 8. 下一曲   |
| 3. 顯示鏡片    | 6. 停止鍵    | 9. 電源開關鍵 |

## 前面板顯示幕

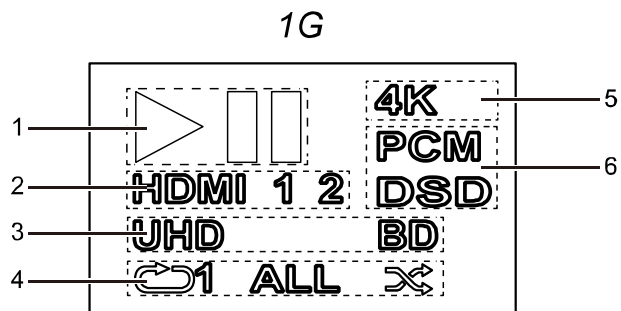
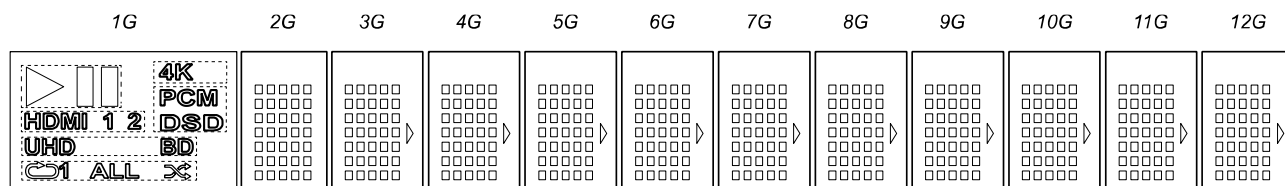

- 1、播放狀態。
- 2、HDMI 連接狀態。
- 3、碟片信息。
- 4、播放模式。
- 5、4K 視頻源。
- 6、數位音訊輸出格式。
- 7、2G - 12G 主顯示區。

## 後面板埠說明

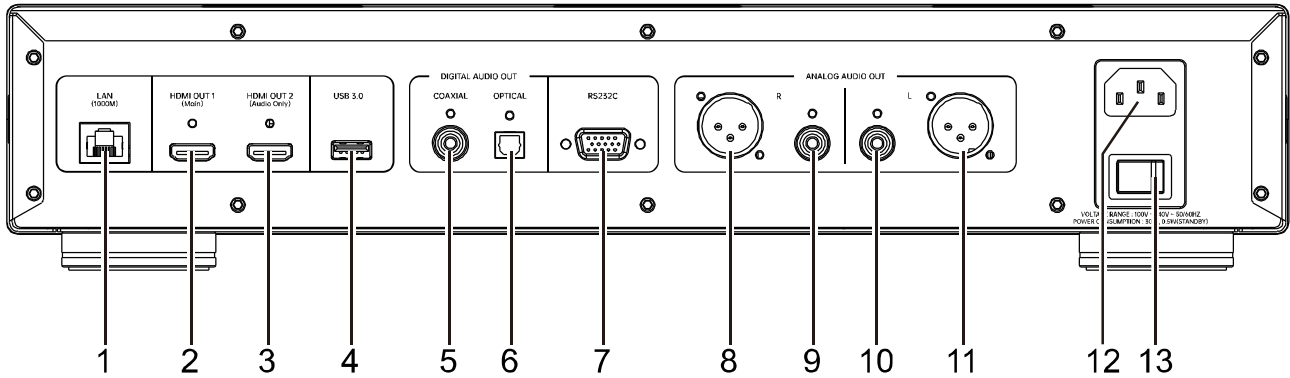

- |                  |                       |                             |
|------------------|-----------------------|-----------------------------|
| 1. 網路介面          | 2. HDMI OUT (Main)輸出埠 | 3. HDMI OUT (Audio Only)輸出埠 |
| 4. USB 3.0 輸出埠   | 5. 同軸數位音訊輸出埠          | 6. 光纖數位音訊輸出埠                |
| 7. RS-232C 串列控制埠 | 8/11. 平衡身歷聲音訊輸出       | 9/10. 身歷聲音訊輸出               |
| 12. 交流電插口        | 13. 機器電源開關            |                             |

# 遙控器說明

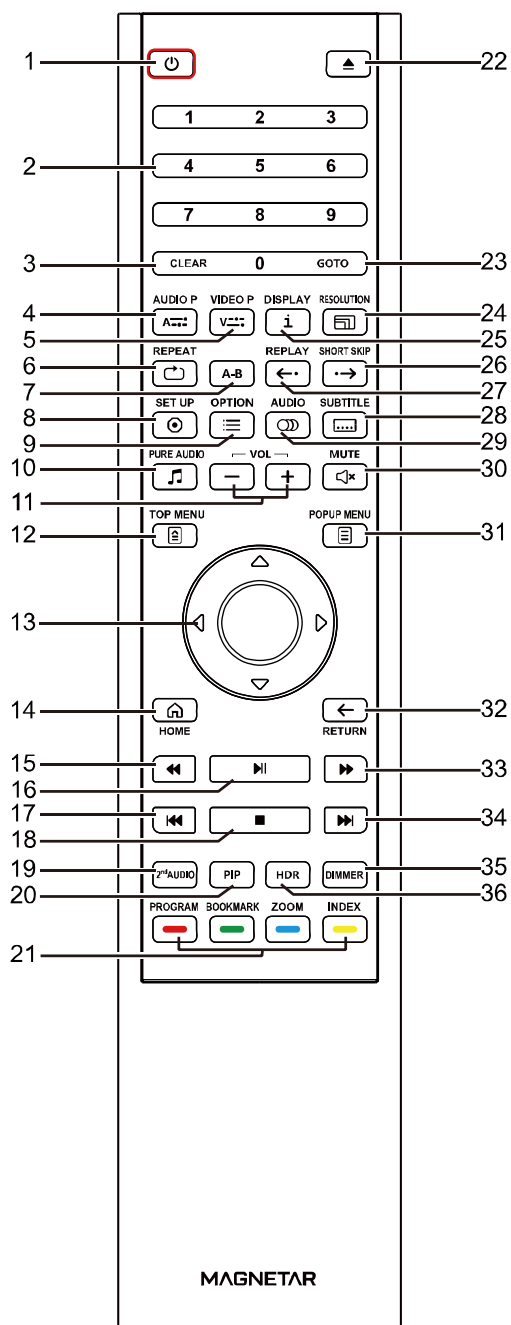

1. 電源: 使播放機處於“待機”或“開機”狀態
2. 數位按鍵: 輸入數值
3. 清除: 清除數位輸入
4. 音訊調整: 音訊輸出參數微調
5. 圖像調整: 圖像輸出參數微調
6. 重複: 重複播放
7. A-B 重複: 重複播放選擇的區段
8. 設置: 打開播放機設置菜單
9. 選項: 彈出當前 選項 功能表
10. 純音: 關閉 HDMI 視頻輸出
11. 音量+/-: 提升/降低音量
12. 碟片菜單: 顯示藍光碟的碟片功能表或 DVD 碟的標題菜單
13. 方向鍵: 導航功能表選擇
14. 主頁: 返回主介面
15. 快退: 快退播放
16. 播放/暫停: 開始播放/暫停播放
17. 上一曲: 跳轉上一曲
18. 停止: 停止播放
19. 第二音訊
20. 畫中畫
21. 顏色按鍵: 功能因內容而異
22. 開/關倉: 打開/關閉倉門
23. 搜索: 跳轉到某指定位置開始播放
24. 解析度: 切換 HDMI 輸出解析度
25. 信息: 顯示/隱藏螢幕顯示資訊
26. 向前快速跳轉: 跳轉到 30 秒之後的時間點播放
27. 向後快速跳轉: 跳轉到 10 秒之前的時間點播放。
28. 字幕: 選擇字幕語言
29. 音軌: 選擇音軌或配音語言
30. 靜音: 關閉音訊輸出
31. 彈出菜單: 顯示藍光碟彈出功能表或 DVD 功能表
32. 返回: 返回到上級菜單
33. 快進: 快進播放
34. 下一曲: 跳轉到下一曲
35. 調光: 調節前面板 顯示亮度
36. HDR (高動態範圍): 打開/關閉高動態範圍圖像

## 注意

當按某鍵而無功能或功能不可用時，  
螢幕上會顯示一個帶斜線的圓圈：



## 電池安裝

1、打開盒蓋

2、裝入電池

將電池的正(+)負(-)極對準盒內標明的位置。

3、關上盒蓋

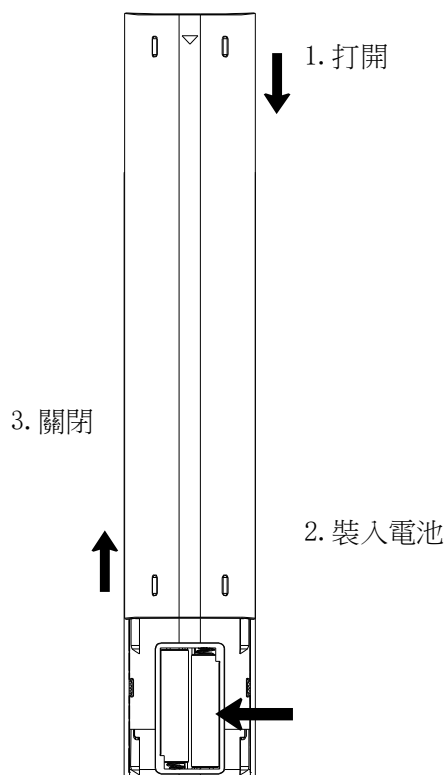

## 遙控器的使用

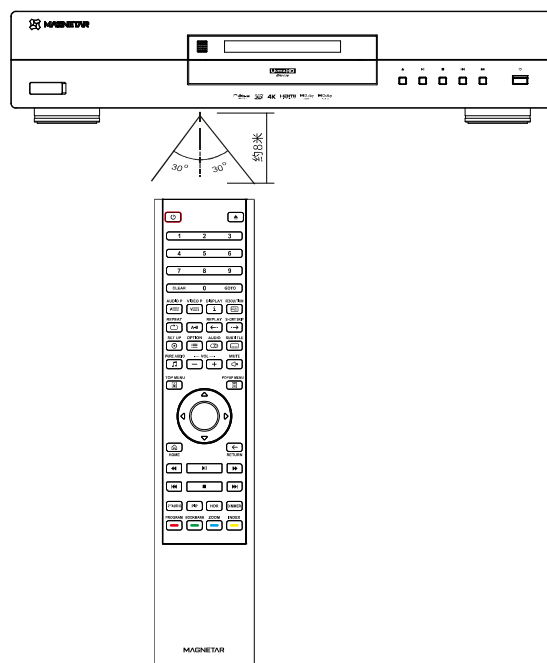

## 警告

- 切勿摔落遙控器或將其放置在潮濕環境中。
- 切勿使陽光或其他強烈光源直接照射到前部的遙控感測器。
- 電池電量低時，可能會影響遙控操作。請及時更換電池。
- 如果長時間不使用遙控器，請取出電池。
- 請正確使用電池，避免出現漏液和腐蝕。切勿長時間將電池直接放置在陽光或高溫環境下。切勿對電池加熱或使之靠近火焰。切勿將新舊電池混用。切勿同時使用不同類型的電池。切勿對電池充電。
- 一旦出現電池漏液，不得用手直接接觸液體。請將電池艙內的液體清理乾淨，並安裝新電池。

# 常用連接方式

## 通過 HDMI 連接 A/V 功率放大器

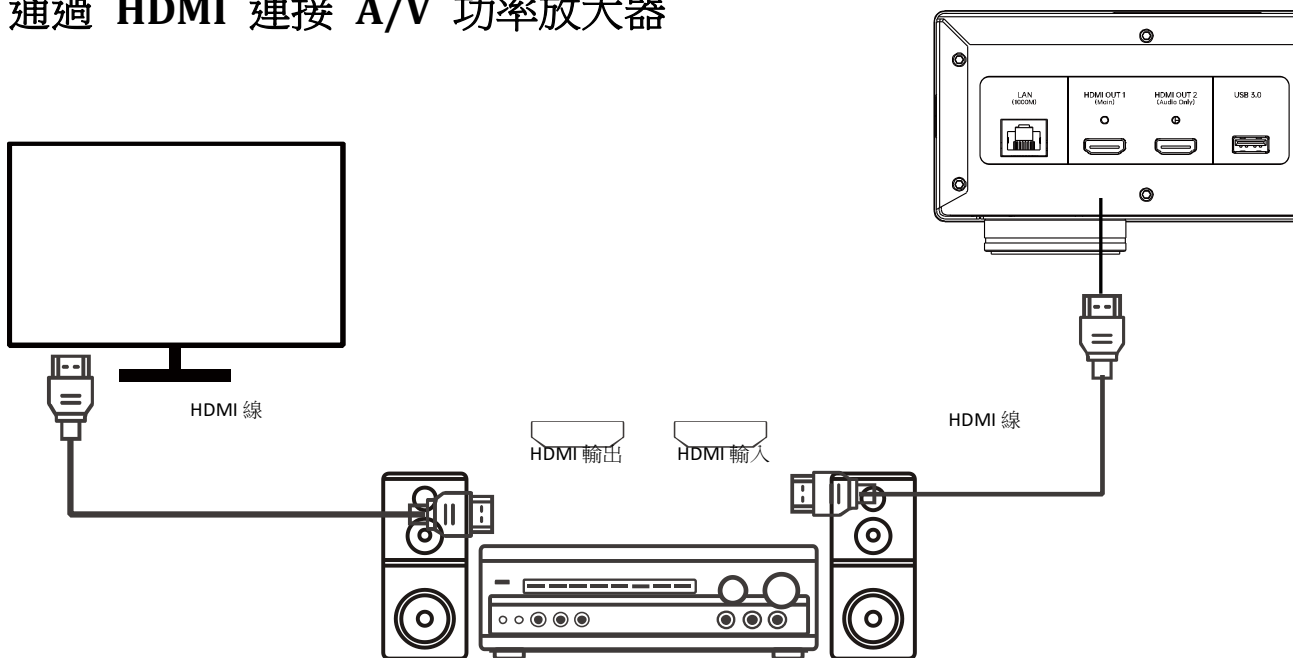

- 如果您的功率放大器具有 HDMI 功能且支援 4K HDR 視頻傳輸，只需使用 HDMI 線將播放機的 HDMI OUT (Main) 輸出埠連接到功率放大器，並在功率放大器上開啟 HDMI 視頻傳輸(參考接收器的使用者手冊以獲取更多資訊)。功率放大器通常有 HDMI 輸出，可以連接到顯示裝置上傳輸視訊訊號。
- 一些功率放大器帶有 HDMI 2.0 和 HDMI 1.4 混合埠，為了能正常觀看 4K 內容，請確保將本產品連接到支援 HDMI 2.0 以及 HDCP 2.2 的 4K UHD 電視的輸入埠。

### 注意

- HDMI (高清晰度多媒體介面)可以將音視頻同時從播放機傳輸到顯示裝置。但是，請注意，HDMI 標準目前尚處於不斷完善的階段，可能還存在相容性方面的問題。功率放大器必須支持 HDMI 音訊輸入。某些功率放大器僅提供視頻切換使用的 HDMI 埠。如果功率放大器不具備音訊輸入功能，請參考下文有關其他連接方法的內容。
- 對於藍光光碟，最好使用支援 HDMI v1.4、帶有 Dolby TrueHD 和 DTS-HD Master Audio 解碼功能的功率放大器。
- 對於 4K 藍光光碟，請使用支援 HDMI 2.0 和 HDCP 2.2 或更高版本的功率放大器。推薦使用 18Gbps 的優質高速 HDMI 線來保證觀看 4K UHD 視頻。
- 本產品支援源碼輸出最新的物件導向的環繞身歷聲格式到支援解碼這些格式的功率放大器，例如 Dolby Atmos 和 DTS:X。
- 請檢查您的功率放大器規格，以確保其滿足這些需求。

## 通過 HDMI 連接電視



- 使用一根 HDMI 線直接將播放機的 HDMI OUT (Main) 輸出埠與電視連接。這種連接方式通過一根線纜以純數位信號同時傳輸視訊訊號以及音訊信號。
- 為了能正常播放 4K UHD 內容，請務必將播放機的 HDMI OUT (Main) 輸出埠連接到支援 HDMI 2.0 和 HDCP2.2 的 4K UHD 電視。

### 注意

- 此連接方式通過電視的揚聲器輸出聲音。為獲得最佳音質，建議將本產品的音訊廣播到接有揚聲器的 A/V 功率放大器。
- 請您使用支援 HDMI 2.0 和 HDCP 2.2 的 4K 電視，來保證能正常以 4K 解析度觀看 4K 藍光光碟以及其他 4K 內容。
- 請您使用支援 HDR (高動態範圍圖像) 的電視來觀看 HDR 內容。
- 請您使用 18Gbps 高速 HDMI 線進行連接，以確保可以觀看 4K 60Hz 的視頻。
- 請不要將 HDMI OUT (Audio Only) 輸出連接到電視。

## 通過雙 HDMI 連接電視和 A/V 功率放大器

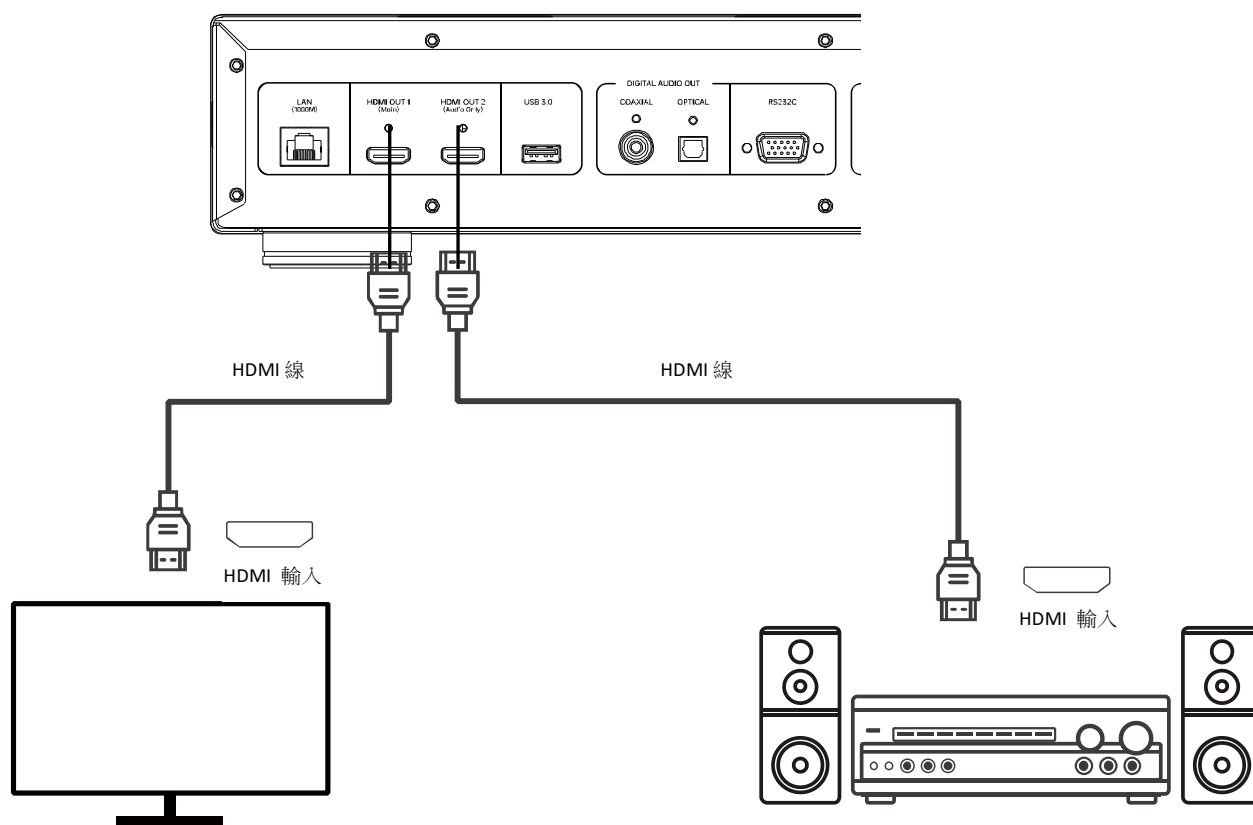

- 本產品的“雙 HDMI 連接”模式，確保除高位元速率音訊內容之外，您還可以享受最高的視頻品質和解析度。您可以使用一根 HDMI 線將 HDMI OUT (Main) 輸出埠連接到電視，再使用另一根 HDMI 線將 HDMI OUT (Audio Only) 輸出埠連接到功率放大器。
- 如果您的顯示裝置帶有 3D 或 4K 圖像功能，但是您的功率放大器不帶 3D 或 4K 圖像功能，推薦此種配置方法。這樣可以將視訊訊號 (3D 或 4K 圖像) 直接發送到電視，將音訊信號發送到功率放大器。

### 注意

- 請參考關於 HDMI 連接的注意事項。
- 如果您的接收器不支援 HDMI 音訊輸入，請嘗試其他連接方法。

## 通過 RCA 音訊線連接身歷聲音響系統

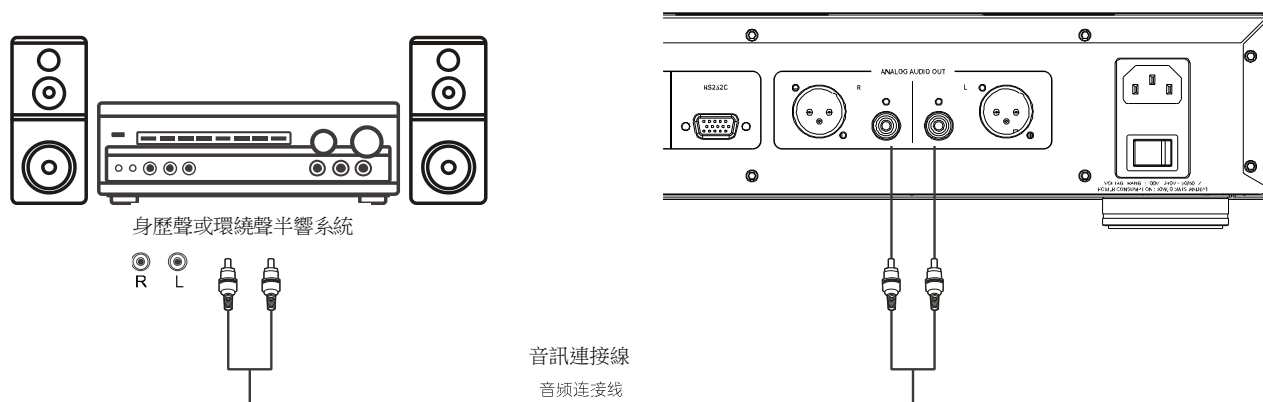

- 如果您的音響系統僅俱備身歷聲輸入埠，或者在將環繞聲音響系統連接至本播放機的 HDMI、光纖或同軸輸出埠之餘，您還想連接一套獨立身歷聲音響系統，則可將其連接至本播放機的獨立身歷聲輸出 (STEREO AUDIO OUT) 埠。
- 本產品配備兩組獨立身歷聲音訊輸出埠：RCA 端子與 XLR 平衡端子。
- 建議您在使用時優先選擇 XLR 端子，因為其噪音抑制作用和信號完整性更佳。

### 注意

- 獨立身歷聲輸出埠會將多聲道的音訊源信號自動 down mix 成身歷聲信號。但是，獨立身歷聲輸出不受音訊模式 (Down mix) 以及設置功能表>聲音處理中其他揚聲器設置選項的影響。



## 通過 XLR 平衡音訊線連接身歷聲音響系統

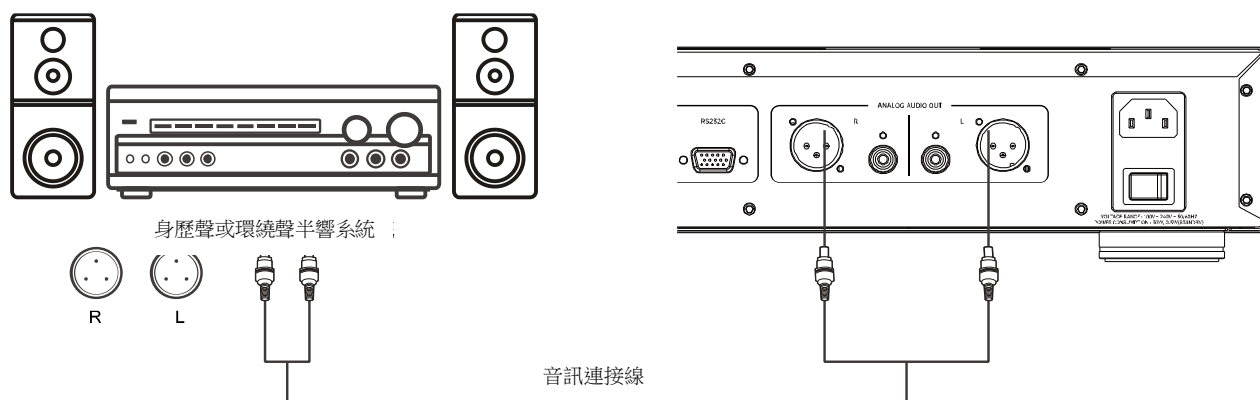

- 您還可以將 XLR 平衡身歷聲音訊輸出埠 (BALANCED STEREO AUDIO OUT) 連接至身歷聲音響系統。請使用三插腳 (XLR3) 的平衡音訊線，且本播放機的 XLR 埠為公型埠。

### 注意

- XLR 平衡音訊輸出埠常用於專業音訊電子設備，如高品質的麥克風和設備間的連接線。
- 本產品採用三插腳 XLR 埠 (如下圖)，傳輸一對差分信號 (正/負信號)，後級電路能夠通過比較這對信號的電壓差值，抵消共模噪音，提升原始信號的完整性。

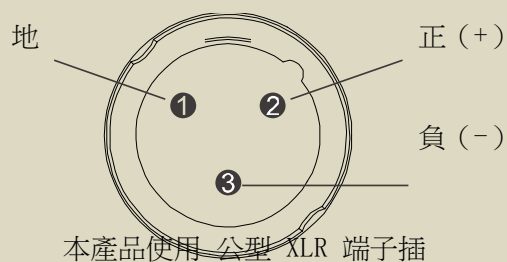

## 通過 S/PDIF(光纖/同軸)連接 A/V 功率放大器

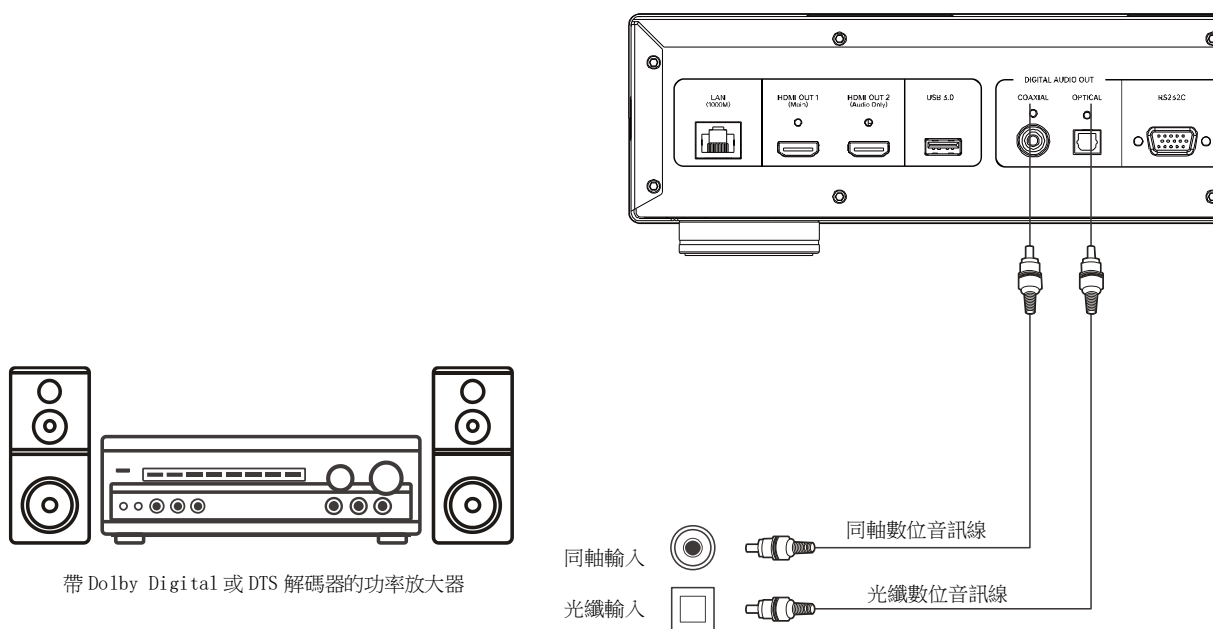

- 請使用帶 RCA 型插頭的 75  $\Omega$  同軸數位音訊線或 S/PDIF 光纖數位音訊線，將光纖或同軸數位音訊輸出連接到 A/V 功率放大器相應的輸入端子上。

### 注意

- 由於頻寬限制，高解析度音訊格式如 Dolby Digital Plus、Dolby TrueHD、DTS-HD High Resolution 和 DTS-HD Master Audio 不能通過同軸或光纖輸出。上述音軌會被解析度較低的版本替代。為使高解析度音訊格式達到最佳效果，如果您的功放能夠處理 HDMI 音訊輸入，請使用 HDMI 連接；如果不能處理 HDMI 音訊，則使用多聲道模擬輸出。
- 由於版權的限制，SACD 音訊不能通過同軸或光纖數位音訊輸出進行傳輸。如需欣賞 SACD，請使用 HDMI 或 模擬音訊連接。
- 由於版權和頻寬限制，DVD-Audio 光碟上的高解析度音訊不能通過同軸或光纖數位音訊輸出進行傳輸。如需欣賞高解析度的 DVD-Audio 光碟內容，請使用 HDMI 或模擬音訊連接。

## 連接互聯網

本產品支援通過家用網路對音訊、視頻和照片進行播放。該選項支援 NFS、DLNA、SAMBA/CIFS。

本產品還支援某些藍光光碟所提供的 BD-Live 功能。BD-Live 提供額外的可下載內容和附加的線上互動程式。由於光碟和發行商不同，BD-Live 內容也會存在差異，可能包括額外的字幕、評注、電影預告片、遊戲和線上聊天。如需通過互聯網使用 BD-Live 功能，需將本播放機連接至寬頻互聯網。如果不需要使用網路流媒體、BD-Live 則不必連接互聯網。

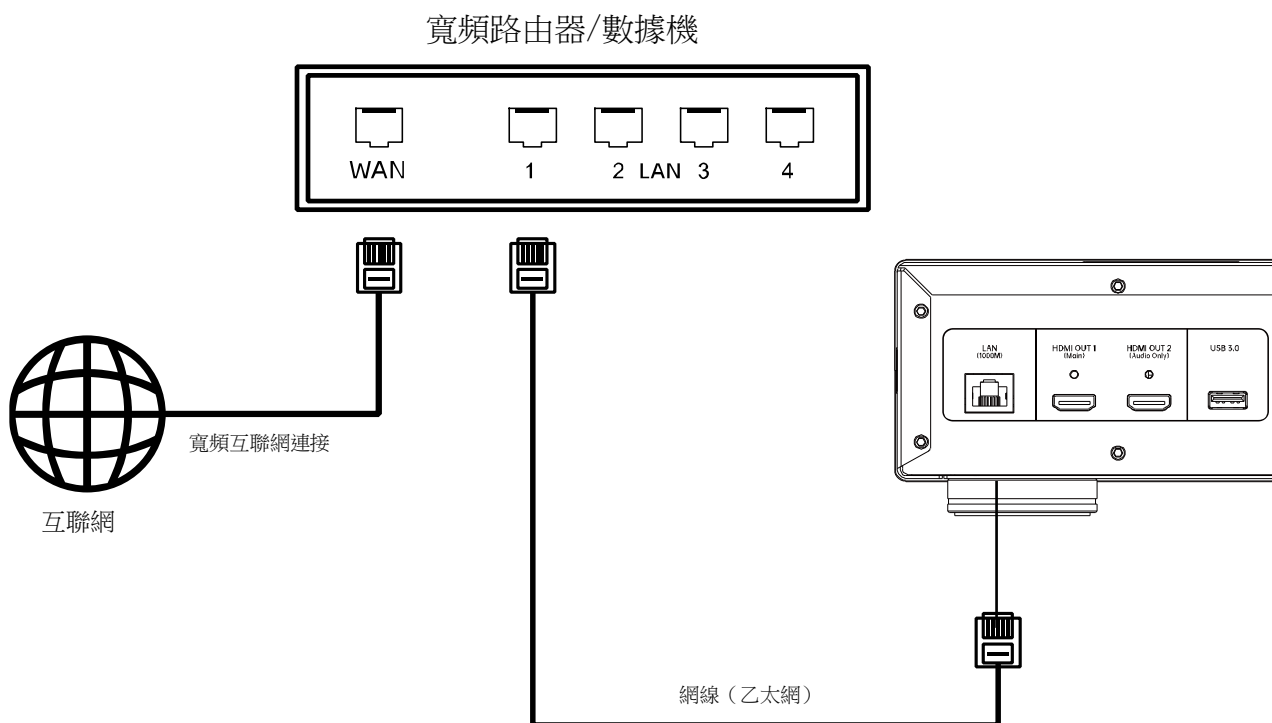

- 將網線 (5/5E 類直線型乙太網線) 的一端插入本產品後面板的局域網埠中。
- 將網線的另一端插入寬頻路由器或數據機上的局域網埠。
- 在將本播放機連接到寬頻互聯網後，可能需要進行一些網路配置。
- 有關寬頻路由器或數據機設置方面的問題，請參考寬頻路由器或數據機的操作說明，或與互聯網運營商聯繫。

### 注意

- 僅可以將播放機的局域網埠連接到支援 1000BASE-T、100BASE-TX 或 10BASE-T 的乙太網埠上。如與其他埠或介面連接，例如電話介面，會對播放機造成損壞。

---

## BD-Live



某些藍光光碟標題具有 BD-Live(藍光互動內容)功能。BD-Live 可提供額外的可下載內容和附加的線上互動節目。由於光碟和發行商不同，BD-Live 內容也會存在差異，可能會包含附加的字幕、評注、預告片、遊戲和線上聊天。播放機需要連接寬頻互聯網，才能播放 BD-Live 內容。

根據製造商組織其 BD-Live 內容的不同，藍光光碟的 BD-Live 內容會以不同形式呈現，如：在開始播放時開始下載 BD-Live 內容；在光碟主功能表上提供 BD-Live 選擇；顯示提示資訊，詢問您是否需要開始下載；詢問您是否需要註冊會員或帳戶。請根據光碟的指示享受 BD-Live 內容。

您的互聯網連線速度和 BD-Live 內容伺服器容量都將對 BD-Live 內容的下載速度造成影響。如果您遇到下載速度慢或播放間斷的問題，建議僅播放光碟內容而不要使用 BD-Live 功能，或者換個時間再次嘗試。

當您使用 BD-Live 功能時，您的播放機 ID、光碟以及 IP (互聯網協議)位址可能會通過互聯網發送給內容提供者。一般不會發送任何個人身份資訊。但是，將您的 IP 位址與特定地理區域或服務提供者進行匹配的技術的確存在，因此您的互聯網服務提供者有能力獲知誰在使用某一特定 IP 位址。如果 BD-Live 內容提供者要求您使用會員資格或帳戶登錄，則該內容提供者能夠獲取您的會員資格或帳戶資訊。請與您的互聯網服務提供者及 BD-Live 內容提供者確認其隱私政策。

您可以選擇使用播放機的設置功能表限制 BD-Live 網路訪問功能。

# 基本操作

## 光碟播放

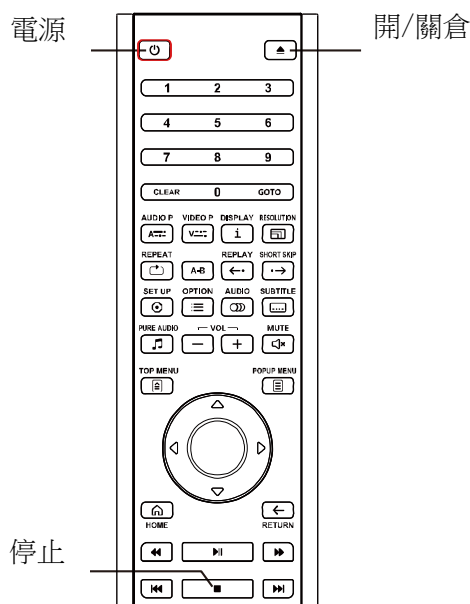

- 1、按**電源鍵**打開播放機。
- 2、按**開/關倉鍵**，彈出光碟託盤。
- 3、放置光碟時使印刷面朝上，燒錄面朝下。

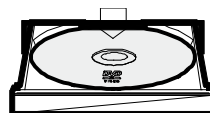

- 4、按**開/關倉鍵**收起託盤。
- 5、播放機將讀取光碟資訊，並開始播放。
- 6、根據光碟內容不同，可能會顯示功能表或導航介面。請使用**方向鍵**和**確認 (OK)** 鍵選擇要播放的內容。
- 7、需要停止播放時，按**停止鍵**。
- 8、需要關閉播放機時，按**電源鍵**。

## 選項功能表

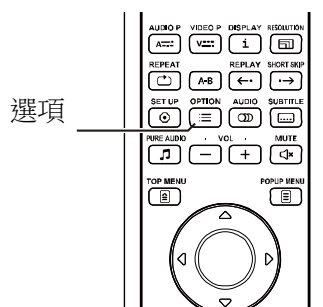

- 1、在媒體檔導航和播放過程中，按下遙控器上的**選項鍵**，打開選項功能表。
- 2、顯示選項功能表時，按遙控器上的**上/下方向鍵**來突出特定項，然後按**確認 (OK) 鍵**確認。

不同類型的內容，選項提供的選擇也可能有所不同。選擇及相應功能概述如下：

### 播放視頻光碟 (DVD、BD) 和視頻檔時：

- 字幕設置：從可用的字幕中選擇所需的字幕語言。
- 音軌設置：從可用的音軌中選擇所需的音軌。
- 重複播放：重複章節、標題或整張碟片。
- 圖像調整：顯示圖像調整功能表。

### 播放音訊光碟 (CD、SACD) 和音樂檔時：

- 程式設計播放：程式設計播放：按照設定的優先順序播放曲目 (僅在 CD 播放時候可用)。
- 重複播放：重複當前曲目或所有曲目。
- 亂序、隨機播放：開啟亂序、隨機模式

### 播放圖片檔時：

- 亂序、隨機播放：開啟/關閉 亂序、隨機播放模式；
- 切換方式：改變幻燈片的播放方式；



## 暫停和逐幀播放

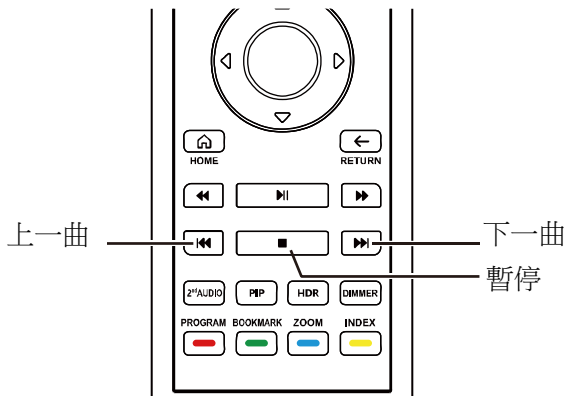

- 1、播放過程中，按 **暫停鍵**，可暫時中止播放。在這種模式下，一個暫停圖示會出現在電視螢幕上。
- 2、當 DVD 或藍光光碟處於暫停狀態時，按**上一曲鍵** 或 **下一曲鍵**，將逐幀向前或倒退播放視頻圖像。

## 藍光光碟功能表

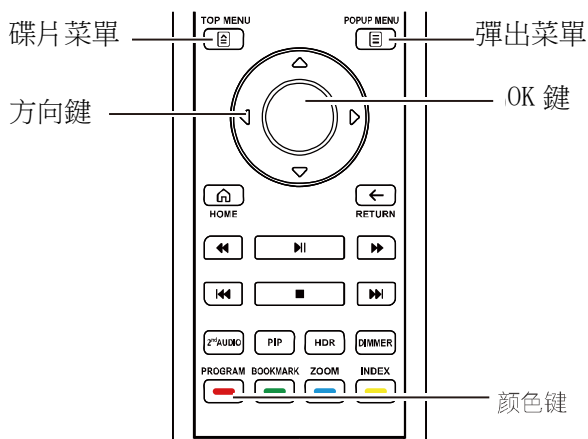

- 1、藍光光碟通常包含一個碟片功能表和一個彈出功能表。碟片功能表通常在預覽和版權資訊後開始播放時出現。彈出功能表可以在影片播放中途進入，不必中斷播放。
- 2、播放過程中，按 **碟片菜單鍵** 進入碟片功能表，按**彈出功能表鍵**，進入彈出菜單。
- 3、使用**方向鍵**流覽功能表，然後按 **確認(OK) 鍵** 確認選擇。
- 4、某些功能表使用顏色鍵。您可以在遙控器上按相應的 **顏色鍵** 選擇功能表功能。

## 音訊控制

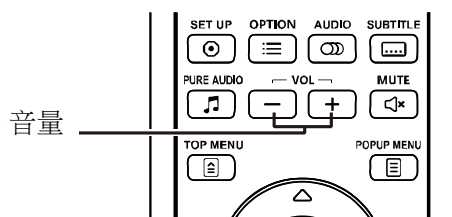

- 1、遙控器上的 **音量+/-鍵** 可對音訊進行控制。建議您將播放機的音訊設置為與其他信源(如電視節目或 VCR)相同。  
按 **音量 + 鍵** 升高音訊。  
按 **音量 - 鍵** 降低音訊。

## 靜音

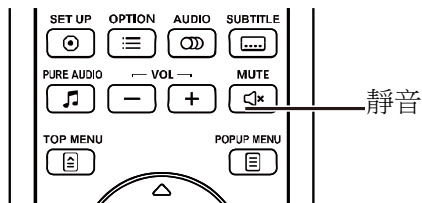

- 1、播放時按遙控器上的 **靜音鍵** 可關閉音訊輸出。電視螢幕上會顯示一個靜音圖示。
- 2、再按 **靜音鍵** 恢復音訊輸出。

## 音軌選擇

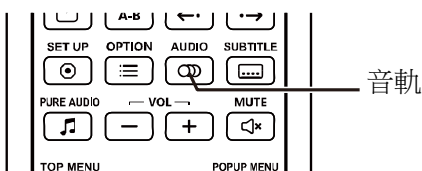

- 1、播放時按遙控器上的 **音軌鍵**，可選擇音軌。
- 2、重複按 **音軌鍵** 或者使用 **上/下方向鍵** 選擇可用的音軌。

### 注意

- 不同的光碟具有不同的可用音軌。一些 DVD-Audio 光碟允許通過音軌鍵選擇音軌，而其他光碟需要使用者在光碟的聲音設置功能表中進行選擇。當用多聲道和身歷聲播放 SACD 時，可使用音軌鍵在兩種模式間切換。

## 字幕選擇

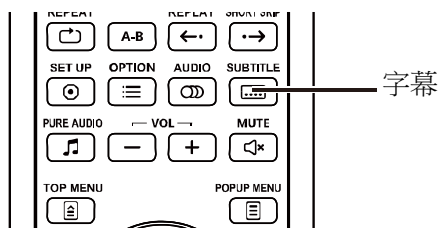

- 1、播放 DVD、藍光光碟或其他帶字幕的視頻節目時，按遙控器上的 **字幕鍵** 可選擇所需的字幕。
- 2、重複按 **字幕鍵** 或者使用 **上/下方向鍵** 選擇可用的字幕。



# 高級操作

## 重複播放

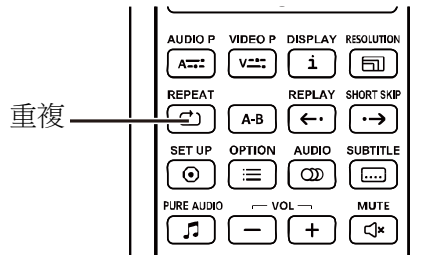

- 1、要重複某一光碟、曲目、標題或章節，按遙控器**重復按鍵**。
- 2、每按一次重復按鍵，重複模式將順序切換。

## 重複選定片段

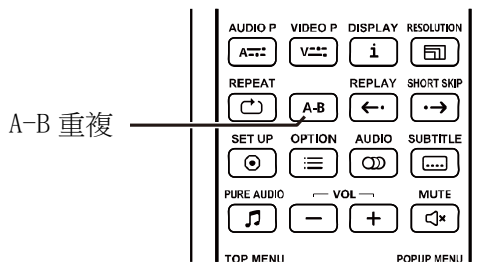

**重複播放特定部分，請按照下列步驟操作：**

- 1、在正常播放過程中，在期望的開始點(A 點) 處按遙控器的 **AB 重複按鍵** 設置重複播放。電視螢幕上將顯示“A”。
- 2、當播放達到期望的停止點(B 點)時，再次按下 **AB 重複按鍵**。播放機將反復播放指定部分(A-B)。電視螢幕上將顯示“A-B”。
- 3、第三次按 **AB 重複按鍵**，將恢復正常播放。

### 注意

- 部分光碟格式或內容可能不適用。某些藍光光碟可能不允許進行重複播放。

## 純音模式

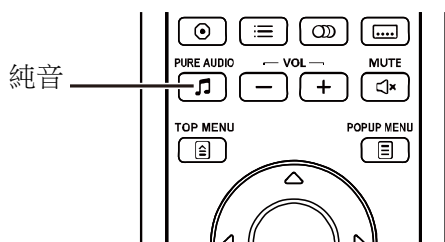

純音模式通過關閉視頻處理和輸出來減少視頻和音訊信號之間的任何潛在幹擾。

- 1、按遙控器上的 **純音鍵**，顯示幕出現“PURE ON”，此時進入純音模式，同時視頻輸出隨之關閉。
- 2、再按一次 **純音鍵**，顯示幕出現“PURE OFF”。此時恢復視頻的正常輸出，同時取消純音訊模式。

### 注意

- 由於 HDMI 同時傳輸音訊和視頻，HDMI 視訊訊號無法完全關閉，而是用黑屏代替，可將潛在的幹擾降至最低。

## 圖像縮放和顯示比例控制

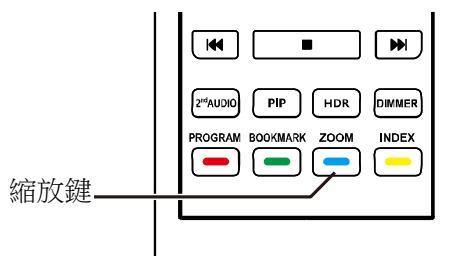

本功能用於放大或縮小顯示幀。

按遙控器上的 **縮放鍵**，改變縮放層級。

每按一次 **縮放鍵** 將按照順序對縮放等級進行切換。

可以使用下列縮放層級：

1:1(無縮放), 2X, 3X, 4X, 1/2X, 1/3X, 1/4X

## 記憶與自動恢復

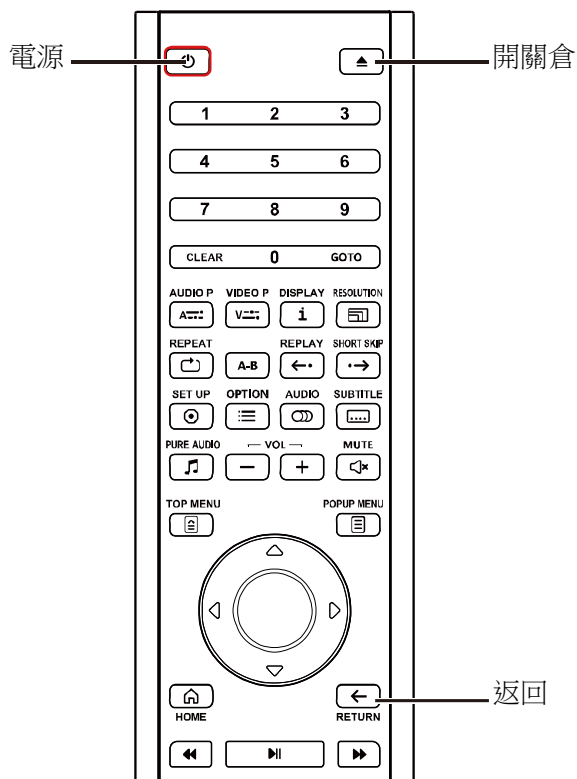

- 1、播放中斷時，播放機會自動記憶當前位置。進行諸如**開倉** 或 **開關機** 等操作時，播放機會保存當前播放位置。
- 2、即使關閉設備或更換光碟，播放位置記憶依然存在。
- 3、當播放已記憶播放位置的光碟時，播放機會識別出保存的播放位置，並自動從該記憶位置處繼續播放。如果您希望取消自動續播，從頭重新播放，可以在顯示提示資訊時，按 **返回鍵**。
- 4、本播放機最多可記憶 5 張光碟的播放位置。當記憶第 6 張光碟時，最早的記憶點將被取代。

### 注意

- 部分藍光光碟不支援記憶播放功能，只能從頭重新播放。

## 按曲目播放

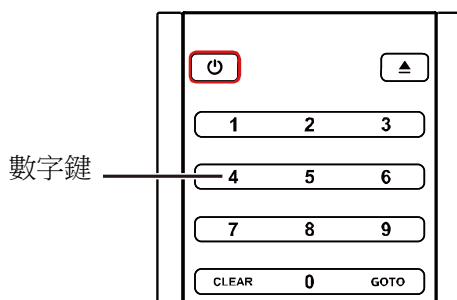

在播放光碟過程中，您可以使用遙控器上的 **數位鍵** 直接跳轉到某一特定曲目。例如：

- 要選擇第 7 個曲目，請按【7】鍵。
- 要選擇第 16 個曲目，快速連續按【1】和【6】鍵。

### 注意

- 某些 DVD-Audio 和藍光光碟可能不允許直接選擇播放章節。

# 播放媒體檔

除播放標準的光碟格式，如藍光光碟、DVD、CD 及 SACD，本產品還可播放數位媒體檔。您可欣賞儲存在資料光碟（可燒錄的 CD、DVD 或藍光光碟）、U 盤、硬碟或網路記憶體上的音樂、視頻與圖片。

由於媒體檔以及所用編碼軟體和技術的多樣性，我們無法保證相容所有自創或下載的內容，但會盡最大努力為此類內容提供支援。

## 從 USB 存放裝置播放

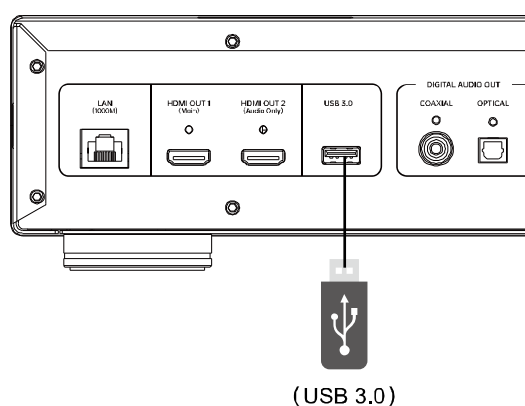
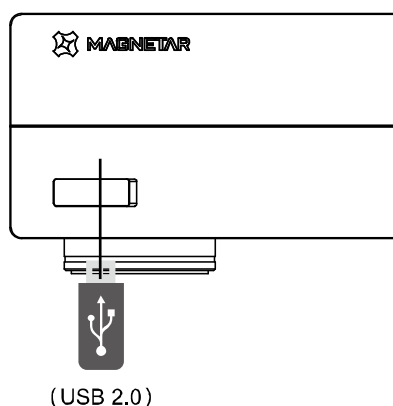

本產品配有兩個 USB 介面：一個 USB 3.0 介面位於後面板上，一個 USB 2.0 介面位於前面板上。您可以使用任意一個 USB 埠連接 USB 存放裝置。

USB 介面為 USB 存放裝置提供 5 V，500 mA 的最大電源，這對所有 U 盤及快閃記憶體讀卡器而言均已足夠，但對 USB 硬碟可能不夠。

因此，我們建議您在使用 USB 硬碟時，最好使用外部電源。前面板 USB 埠僅限於升級使用，請勿使用 USB 埠為其他設備供電。

### 注意

- 此功能只支援 USB 存放裝置。絕大多數 U 盤、可移動硬碟以及讀卡器符合此設備類型。其他 USB 設備（如 MP3 播放機、數碼照相機及手機）可能存在相容性問題。
- 所支援的 USB 存放裝置須為 FAT、FAT32 或 exFAT 檔案系統格式，支援 NTFS 檔案系統。
- 不相容的 USB 存放裝置有可能導致播放機停止回應。如發生此類情況，只需關閉電源，移除 USB 設備後重新打開播放機即可。
- 播放機以唯讀模式對 USB 存放裝置進行讀取。為將資料損壞風險降至最小，建議待播放完全 STOP 後再移除 USB 設備。

# 主菜單

本產品提供一個主功能表說明您流覽和播放 光碟、U 盤、局域網共用，主功能表是訪問媒體檔的起點。

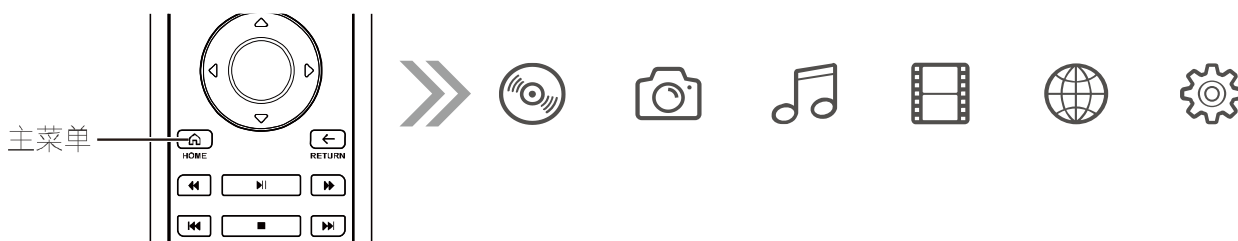

您可以使用遙控器上的主功能表鍵調出主功能表。目前有 6 個選項：

- 選擇光碟，播放機開始播放插入的光碟。
- 圖片、音樂和視頻允許您從已連接的存放裝置和已插入的資料光碟中讀取相應類型的媒體檔。
- 網路能使播放機對家用網路媒體伺服器上的音訊、視頻和照片進行流媒體播放。可能需要具有相應功能的硬體和軟體。
- 設置可以調出播放機的設置功能表。

## 播放音樂檔

如需播放光碟或 USB 存放裝置中的音樂檔，請在主功能表中選擇音樂選項。此時會打開檔流覽器，幫助您流覽檔和資料夾。首先選擇包含音樂檔的資料光碟或存放裝置。播放機需要少許時間讀取媒體資訊並列出資料夾和 音樂檔。

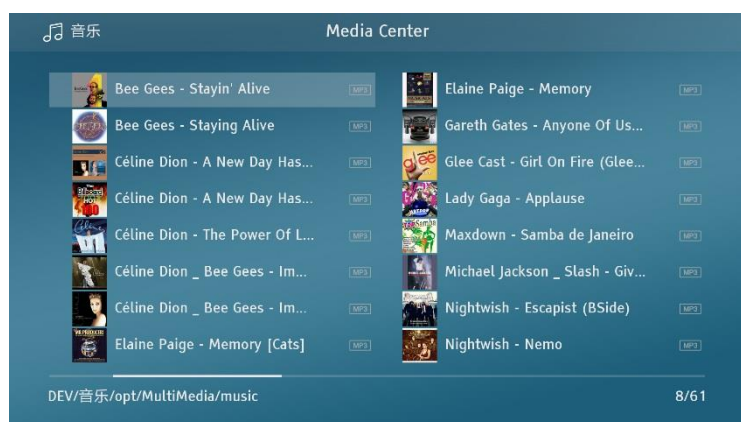

在音樂流覽器中，可進行如下操作：

- 按上/下/左/右方向鍵 移動遊標條來選擇音樂檔。
- 按 **OK 鍵** 操作播放。

正在播放介面顯示如下資訊：

- 顯示播放狀態：播放、暫停、曲目和時間。
- 顯示和修改播放模式：亂序播放、隨機播放、單曲重複、全部重複。
- 音樂資訊。

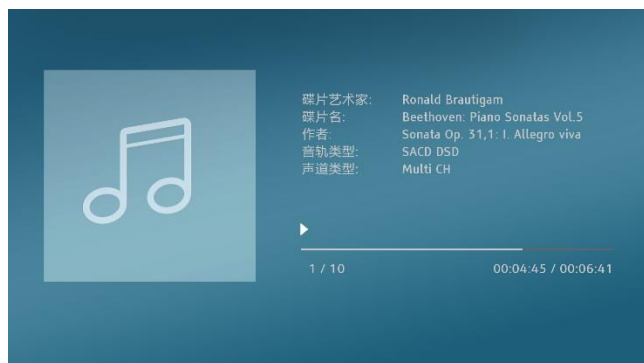

正在播放介面可進行下列操作：

- 常規播放控制：**播放**、**停止**、**暫停**、**上一曲/下一曲**、**快退及快進**。
- 返回上一級功能表而不停止音樂播放：按**返回鍵**。停止播放並返回至流覽器：按**停止鍵**。

## 播放視頻檔

如需播放光碟或 USB 存放裝置上的視頻檔，請在主功能表中選擇視頻選項。此時會打開檔流覽器，幫助您流覽檔和資料夾。

首先，選擇包含視頻檔的資料光碟或 USB 設備。播放機將用少許時間來讀取媒體資訊，並列出資料夾和視頻檔。



在視頻流覽器中，可進行如下操作：

- 按 **上/下/左/右方向鍵** 移動遊標條來選擇視頻檔。
- 視頻檔處於選中狀態時，按 **OK 鍵** 開始播放。

一旦視頻檔開始播放，可以使用以下播放控制功能：

- 按 **停止鍵**，停止視頻播放並返回至檔流覽器。
- 按 **選項鍵** 可打開字幕選擇、音訊等功能。

## 流覽圖片檔

如需播放光碟或 USB 存放裝置上的圖片檔，請在主功能表中選擇圖片選項。此時會打開檔流覽器，幫助您流覽檔和資料夾。

首先，選擇包含圖片檔的資料光碟或 USB 設備。播放機將花費少許時間來讀取媒體資訊，並列出資料夾和圖片檔。



在圖片流覽器中，您可執行下列操作：

- 按 **上/下/左/右方向鍵** 或 **上/下翻页鍵**，移動遊標條來選擇視頻檔。
- 圖片檔處於選中狀態時，按 **OK 鍵** 或 **播放鍵**，開始以全屏幻燈片模式播放。

圖片播放過程中可執行以下操作：

常規播放控制：**播放**、**停止**、**暫停**、**上一曲/下一曲**。

重複流覽：**重複按鍵**。

隨機播放：**黃色鍵**。

圖片縮放：**黃色鍵**。

- 向左旋轉(逆時針方向)：**向左方向鍵**。
- 向右旋轉(順時針方向)：**向右方向鍵**。

## 添加背景音樂

您還可以為圖片幻燈片流覽添加背景音樂。如需進行此項操作，您需要準備一些數位元音樂檔。

首先在主功能表中選擇音樂，開始播放音樂，再按 **返回鍵** 返回主功能表，選擇圖片，以常規方式開始幻燈片流覽播放。



## 家用網路媒體共用

本產品可遠端播放與其連接在同一個家用網路下的媒體設備上存儲的音樂、照片和視頻檔。您需要準備一台電腦(網路附加存儲)伺服器之類的硬體與機器連接同一網段的網路，並安裝和配置功能相當於 NFS、DLNA 或 SAMBA/CIFS (一種網路檔共用協定)用戶端的軟體。在設置功能表中將我的網路設置為開，在主功能表選擇網路圖示，然後按 OK 鍵 顯示可用伺服器的清單。在某些情況下，您可能需要禁用硬體上的防火牆以允許本產品查看伺服器。



UDP-800 播放機可以採用以下三種方式之一進行網路共用

- 作為數位媒體播放機(DMP)：  
播放機可以主動搜索本地 DLNA 伺服器，並流覽和播放其共用內容。
- 訪問 SMB/CIFS 伺服器：  
播放機可以主動搜索 SMB/CIFS 伺服器，並流覽和播放機其共用內容。  
例如 Windows 的網上鄰居共用檔。
- 訪問 NFS 伺服器：  
播放機可以主動搜索 NFS 伺服器，並流覽和播放機其共用內容。  
通常 NFS 伺服器搜索時間會稍微長一些。

# 設置功能表選項

本產品的設置功能表提供各種設置和配置選項。對於大多數使用者而言，預設配置已經足夠完善，無需更改任何設置。當然，如果您想調整播放機的配置，使其完美匹配您的家庭影院設置和觀影喜好，請閱讀以下內容，瞭解各配置選項的詳細資訊。

## 使用設置功能表

您可以使用設置功能表調整本播放機的設置，使其符合特定的音訊/視頻配置。使用功能表進行調整時，我們會使用下列方式指示所需功能的位置：

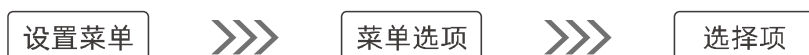

設置類別是設置菜單的第一級。本產品共有 7 種設置類別，位於設置菜單的左列，包括：**顯示、音訊、播放、網路、安全、語言、選項**。

功能表選項包含可調整的參數，位於設置菜單的中心列。當進入某一設置類別時，該類別下的功能表選項列表及對應的 當前設置值會顯示在方框中。

選擇項是確切數值或描述性的短語，表示所選參數的變化。其位元於對應功能表項目的右側。

當介面中的功能表選項或選擇項較多，不能顯示完全時，您可以使用**上/下方向鍵**，以查看更多其他項。

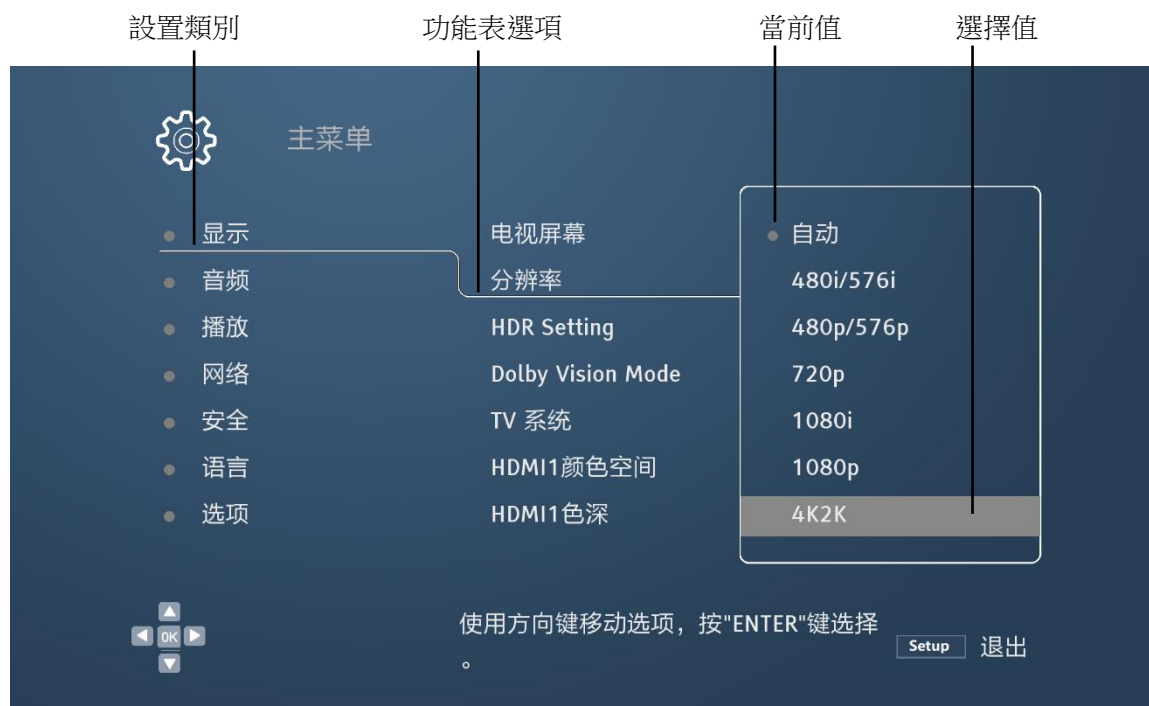

# 顯示設定

設置功能表的顯示設定部分允許您對視頻輸出選項進行配置。



## 電視螢幕

電視螢幕畫面比例：播放機根據當前顯示裝置的 螢幕畫面比例 來調整輸出畫面比例，使使用者看到的視頻內容不變形。

- 全螢幕** --- 播放機輸出的視頻畫面始終是全螢幕的。
- 信箱** --- 當電視螢幕畫面比例跟視頻畫面比例不同時，選擇此選項目，電視畫面 上下 或者 左右 有黑塊。
- 全景** --- 當電視螢幕畫面比例跟視頻畫面比例不同時，選擇此選項目，視頻內容 上下 或者 左右 部分內容會被截掉。

## 解析度

輸出解析度：選擇最匹配電視的原始解析度的輸出解析度

自動	1080i
480i/576i	1080p
480P/576P	4K2K
720P	

### 注意

- 如果電視機不支援所選的解析度，會顯示黑屏或錯誤資訊。在這種情況下，請 3-5 秒按一下遙控器上的解析度按鍵，直到切換到電視支援的解析度。

---

## HDR 設置

選擇合適的高動態範圍圖像的輸出模式。

- 自動 (預設)** --- 當源內容及顯示裝置都支援 HDR 時以 HDR 輸出。播放機自動檢測 HDR 的源內容以及電視機或投影儀是否相容 HDR,如果二者均滿足,則播放機通過 HDMI OUT (Main) 輸出埠輸出 HDR 視頻。否則,僅輸出 SDR 視頻。
- HDR** --- 打開 HDR 功能。
- SDR** --- HDR 源內容將被轉換為 SDR。

## 杜比視界模式

選擇 HDMI 杜比視界輸出模式。

- 自動 (預設)** --- 當源內容以及顯示裝置都支援 杜比視界 時,播放機自動選擇最佳輸出模式。
- 電視主導** --- 當源內容是杜比視界,並且顯示裝置支援 杜比視界(標準) 模式,選擇此選項播放機輸出 杜比視界(標準) 模式。
- 播放機主導** --- 當源內容是杜比視界,並且顯示裝置支持 杜比視界(低延遲) 模式,選擇此選項播放機輸出 杜比視界(低延遲) 模式。
- 關** --- 禁止輸出 杜比視訊 信號。

## 電視制式

選擇 HDMI 視訊訊號輸出制式。

- 自動 (預設)** --- 播放機根據源內容自動選擇視訊訊號輸出制式。
- NTSC** --- 強制輸出 NTSC 視訊訊號。
- PAL** --- 強制輸出 PAL 視訊訊號。

## 色彩空間

為 HDMI 輸出選擇色彩空間。

- RGB Video Level** --- HDMI 輸出採用 RGB 受限範圍[16-235]的色彩空間。
- RGB PC Level** --- HDMI 輸出採用 RGB 全範圍[0-255]的色彩空間。
- YCbCr444** --- HDMI 輸出採用 YCbCr444 的色彩空間。
- YCbCr422 (默認)** --- HDMI 輸出採用 YCbCr422 的色彩空間。

## 色彩深度

為 HDMI 輸出選擇色彩深度。增加色彩深度使得色彩過渡更加平滑,漸變效果更佳。

- 自動 (預設)** --- 播放機根據顯示裝置的支援清單,自動選擇最優色彩空間。
- 12 bits** --- HDMI 輸出採用 12 bits 的色彩深度。
- 10 bits** --- HDMI 輸出採用 10 bits 的色彩深度。
- 8 bits** --- HDMI 輸出採用 8 bits 的色彩深度。

---

## DVD 24P 轉換

許多電影的 DVD 光碟採用了“3:2 telecine”的轉換技術，可以將 24 幀/秒的電影轉換為 60 幀/秒的電影。播放機可以將這種 60 幀/秒的電影轉回 24 幀/秒 並以 24HZ 輸出。如果電視和 DVD 光碟都滿足轉換的條件，開啟此選項可實現更流暢的動態畫面。

- 開** --- 在可能的情況下，將 DVD 轉換成 24 幀/秒，並以 24HZ 輸出。  
**關（默認）** --- 不將 DVD 轉換成 24 幀/秒。

## HDMI 3D

選擇 3D 內容的視頻輸出模式。

- 自動（預設）** --- 如果光碟是 3D 內容，並且顯示裝置支援 3D 模式。  
那播放機將由 HDMI 端子輸出 3D 格式視頻內容。  
**關** --- 播放機只輸出 2D 格式視頻內容。

# 音訊設置



## 光纖/同軸輸出

設置 SPDIF 輸出的音訊格式。選項中的取樣速率上限用於決定是否對音訊資料進行降頻採樣。

- 源碼 (默認)** --- 以壓縮位元流格式將音訊資料輸出。
- 48K LPCM** --- 強制 down mix 成 48K 兩聲道的線性 PCM (LPCM) 數位音訊格式輸出。
- 96K LPCM** --- 強制 down mix 成 96K 兩聲道的線性 PCM (LPCM) 數位音訊格式輸出。
- 192K LPCM** --- 強制 down mix 成 192K 兩聲道的線性 PCM (LPCM) 數位音訊格式輸出。
- 關** --- 不通過 SPDIF 輸出音訊資料。

## HDMI 音訊格式

設置 HDMI 輸出的音訊格式。

- 自動 (預設)** --- 播放機根據連接到 HDMI 埠設備的性能，自動選擇輸出的音訊格式。
- LPCM** --- 數位音訊以多聲道線性 PCM (LPCM) 格式輸出。
- 源碼** --- 數位音訊以源碼格式輸出。
- 關** --- 不通過 HDMI 輸出音訊資料。

---

## 動態壓縮

- 自動 (默認)** --- 選擇此項目以依據碟片的輸入音訊信號自動開啟/關閉 DRC 設定。這只會影響 Dolby TrueHD 信號。
- 開** --- 選擇此設置在最嘈雜與最輕柔聲音 (功能範圍) 間調整範圍，並以平均音量進行播放。難以聽清楚對話或在 深夜觀看電影時，請使用此設置。
- 關** --- 選擇此設置可不使用 DRC 功能即輸出音訊信號。

## SACD 輸出

- 自動 (默認)** --- 自動選擇輸出格式。如果連接設備支援 DSD 即輸出 DSD，否則輸出 PCM。
- PCM** --- 將 SACD 資料轉換成多聲道、高解析度的 PCM 數據。轉換後的 PCM 資料通過 HDMI 埠輸出，或經內部 DAC (數位類比轉換器) 處理後通過類比音訊輸出埠輸出。
- DSD** --- SACD 直接數位流 (DSD) 資料未經任何轉換處理，直接從 HDMI 輸出。對於類比音訊輸出，DSD 資料由內部 DAC 直接轉換成類比信號。

### 注意

- 由於版權和寬頻限制，光纖/同軸無法傳輸 DSD 音訊資料。

## SACD 優先順序

選擇播放 SACD (Super Audio CD) 的某個音訊層。

- 多聲道 (默認)** --- 播放高清多聲道環繞音訊層。
- 身歷聲** --- 播放高清兩聲道身歷聲音訊層。
- CD 模式** --- 播放 SACD 光碟 CD 層。

## DVD Audio 模式

選擇播放 DVD Audio 播放模式。

- DVD Audio** --- 播放 DVD Audio 碟片裡的高清晰音訊部分。
- DVD Video** --- 播放 DVD Audio 碟片裡的視頻部分。

## 播放設置



### 碟片自動播放

**開 (預設)** --- 光碟放入播放機後立即開始自動播放。

**關** --- 光碟放入播放機後不會自動播放，需要使用者按 **播放** 鍵，才會開始播放。

### CC 字幕

**開 (默認)** --- 打開 CC (Close Caption) 字幕顯示。

**關** --- 關閉 CC (Close Caption) 字幕顯示。

### 角度標記

當播放帶有多角度的碟片時，選擇打開或關閉多角度提示功能。

**開 (預設)** --- 打開多角度標記顯示功能。

**關** --- 關閉多角度標記顯示功能，關閉角度標記可以避免影響正常觀看。

### 畫中畫標記

當播放帶有畫中畫的碟片時，選擇打開或關閉畫中畫提示功能。

**開 (默認)** --- 打開畫中畫提示功能。

**關** --- 關閉畫中畫提示功能，關閉畫中畫提示可以避免影響正常觀看。

### 第二音訊標記

當播放帶有第二音訊的碟片時，選擇打開或關閉第二音訊提示功能。

**開 (默認)** --- 打開第二音訊提示功能。

**關** --- 關閉第二音訊提示功能，關閉第二音訊提示可以避免影響正常觀看。



---

## 記憶播放

選擇是否從之前的保存點開始播放光碟。

**開 (默認)** --- 自動從之前的保存點開始播放。

**關** --- 從頭開始播放。

## 網路設置

設置功能表的網路設置部分可以對播放機網路連接進行參數配置、連接測試及 BD-Live 存取權限設置。

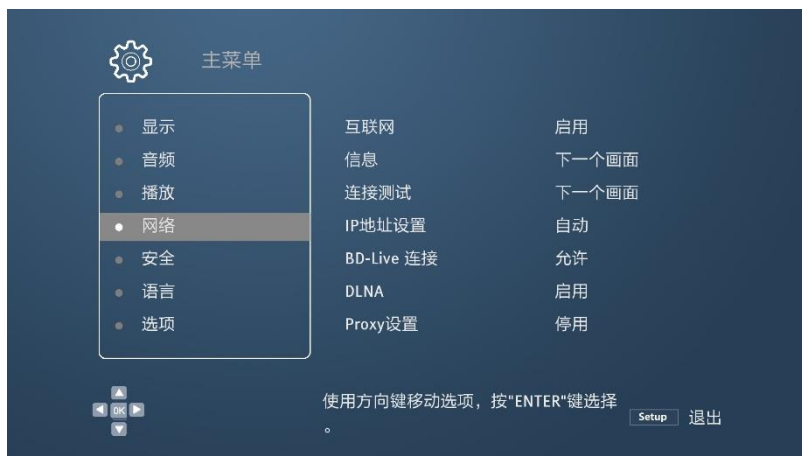

### 互聯網

選擇是否啟用互聯網功能。

**開 (默認)** --- 啟用互聯網功能。

**關** --- 關閉互聯網功能。

### IP 位址設置

選擇播放機獲取 IP 位元址的方式。

**自動 (默認)** --- 播放機使用 DHCP (動態主機設定通訊協定) 自動獲取 IP 位址資訊。此為默認設置。大多數情況下需要使用自動 IP 配置。

**手動** --- 手動輸入 IP 位址、子網路遮罩、閘道、DNS 伺服器。當路由器無 DHCP 伺服器功能或 DHCP 伺服器功能被關閉時，選擇此方式。按 **CLEAR** 鍵盤清除編輯內容。

### 代理伺服器

進行代理伺服器設置。代理伺服器可充當播放機與其他伺服器進行網路通訊的媒介，具有安全、匿名、加速或繞開區域限制等優勢。

**停用 (預設)** --- 禁用代理伺服器。

**啟用** --- 啟用代理伺服器。

### 信息

顯示當前互聯網連接資訊，如連接類型、IP 位址、乙太網 MAC 位址。

---

## 連接測試

測試播放機是否與互聯網連通，並顯示測試結果。

## BD-Live 連接

選擇訪問哪些 BD-Live 內容。

**允許（默認）** --- 允許所有的 BD-Live 訪問。

**部分允許** --- BD-Live 訪問僅限於包含有效所有者證書的內容。無證書的 BD-Live 內容將禁止訪問。該選項確保您只訪問可信的內容，儘管可能阻止您訪問一些小的獨立內容提供者。

**禁止** --- 禁止 BD-Live 訪問。

## DLNA

選擇是否啟用 DLNA（DMP）功能。

**啟用（默認）** --- 啟用 DLNA 功能。

**停用** --- 關閉 DLNA 功能。

## 安全設置

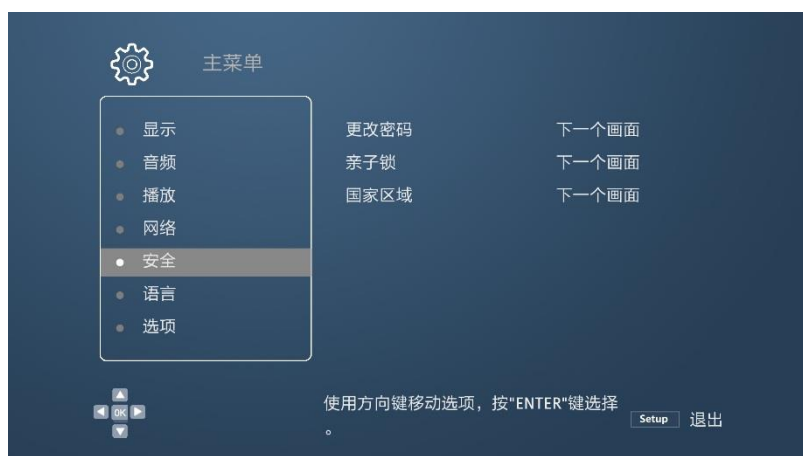

為了避免未成年人觀看不健康的內容，您可設置童鎖控制等級。此功能只對正確分級編碼的光碟有效。預設密碼為“0000”。

### 更改密碼

更改分級控制密碼。輸入當前密碼後，即可更改新密碼。

### BD 級別控制

按 上/下 方向鍵，選擇藍光分級。“關”是指此時沒有分級控制，所有的藍光光碟都可以播放。1-21 與各個年齡限制對應。光碟編碼的年齡限制數值小於所選年齡數值時將被允許觀看，而大於或者等於所選年齡數值則被禁止觀看。

### DVD 級別控制

按 上/下 方向鍵，選擇 DVD 分級。有效分級分別為：關、Kid、G、PG、PG-13、PGR、R、NC-17、成人。低於所選級別的光碟將被允許觀看，處於或高於所選級別的光碟被禁止觀看。選擇“關”則所有光碟都允許播放。

### 國家碼

一些藍光光碟在不同國家可能會有不同的分級控制等級。目前本播放機只支援美國所使用的分級控制。

---

## 語言設置

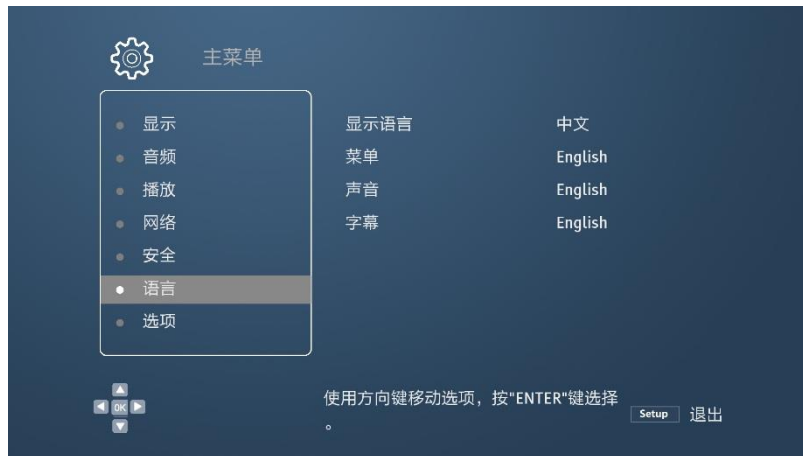

### 螢幕顯示語言

選擇播放機設置功能表及螢幕顯示資訊的語言。

### 碟片功能表語言

選擇 DVD 和藍光光碟功能表語言。如果所選的光碟功能表語言可用，則該功能表語言將取代預設光碟功能表語言。

### 聲音語言

選擇 DVD 和藍光光碟的聲音語言。如果光碟具有符合所選語言的音軌，則選擇該音軌進行播放。

### 字幕語言

選擇 DVD 和藍光光碟的字幕語言。如果光碟具有符合所選語言的字幕，則顯示該字幕。

## 雜項設置

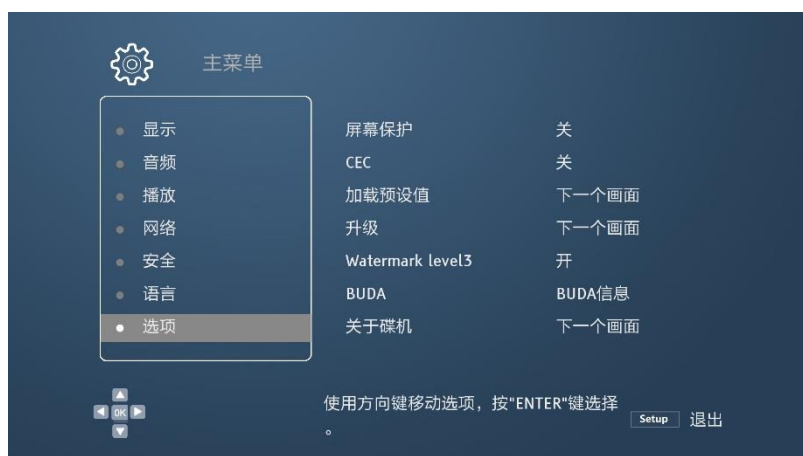

### 螢幕保護裝置

打開/關閉螢幕保護裝置功能。螢幕保護裝置專為減少等離子與 CRT 顯示裝置的老化問題而設計。

**開** --- 若超過一分鐘/三分鐘/十分鐘沒有執行任何操作，將啟動畫面保護程式。

**關** --- 螢幕保護裝置不啟動。如果您的電視不存在老化問題，可選擇此選項。

### HDMI CEC

設置 HDMI CEC(消費電子控制)模式。CEC 功能是一項可選的 HDMI 功能，它可以方便地遙控並自動設置通過 HDMI 連接到播放機上的消費電子設備。其遙控功能允許您使用單個遙控器控制通過 HDMI 相連的多台設備，比如使用電視的遙控器控制藍光播放機。它還可在您關閉電視時自動關閉播放機。對於不同設備，HDMI CEC 功能的實現與相容性因設備製造商而異，可能僅實現部分功能或添加專有功能。

**HDMI1 開**--- 在 HDMI1 埠上開啟 CEC 功能。

**HDMI2 開**--- 在 HDMI2 埠上開啟 CEC 功能。

**關 (默認)** --- 關閉 CEC 功能。

### 恢復出廠設置

將所有設置重置為出廠預設值，包括各種帳號密碼資訊。

---

## 固件升級

升級播放機固件。此選項只在無碟或播放機完全停止的情況下可用。

固件是指控制播放機功能的系統軟體。由於藍光光碟規格是新規範且正在不斷完善，一些在本播放機製造完成之後發行的藍光光碟可能採用了新的藍光光碟規範而具備新的功能，因此，為確保最佳觀影體驗，需要不時更新播放機固件。

請訪問 magnetar 的網站([www.magnetar-audio.com](http://www.magnetar-audio.com)) 查看新固件及升級說明。

- USB 記憶體** --- 您可以從 magnetar 官網下載最新固件到 U 盤，然後使用該 U 盤升級播放機固件。  
**網路** --- 如果播放機連結網路正常，您可以通過網路升級播放機固件。

## BD 存儲設置

管理 BD-Video 資料存儲。BD-Video 資料存儲空間用於存儲 BonusView 和 BD-Live 功能的附加內容。關閉播放機後，資料將繼續保存。

- 已用空間** --- 顯示當前存放裝置的已用空間。如果可用空間過低，一些藍光光碟可能無法正常播放。  
**存放裝置** --- 選擇將 BD-Video 資料存儲於何處。

## 關於碟機

顯示播放機的固件版本號以及一些其它的資訊。

# 其他資料

## 提示

- 為延長播放機的使用壽命，建議您在電源關閉後等待至少 30 秒再重新開機。
- 使用完後請取出光碟並關閉電源。
- 播放某些光碟時，播放機的一些功能可能無法使用。
- 播放機可能無法完全支援某些光碟的花絮，但這並不是機器的故障。
- 如果播放機出現故障，請關閉電源，等待 30 秒後再重新開機。

## 故障排除

您可以使用下表解決一般操作問題。

故障	可能原因	解決方法	備註
無聲音	音訊線連接不正確	檢查音訊線，必要時請重新連接	
	靜音開啟	按靜音鍵取消靜音模式	
	音量過低	按音量+鍵，將音量增加至 100	
	播放 SACD 時，音訊連接為同軸或光纖數位音訊	因為 SACD 版權限制，暫不支援此種連接方式。請使用模擬或 HDMI 音訊輸出。或者，您可將 SACD 優先順序設置成 CD 模式，播放機將播放 CD 層。	
	播放 DVD—Audio 時，音訊連接為同軸或光纖數位音訊	因 DVD—Audio 版權限制，暫不支援此種連接方式。請使用模擬或 HDMI 音訊輸出。或者，您可切換至 DVD—Video 播放模式。	
無圖像	視頻線連接不正確	檢查視頻線，必要時請重新連接	
	電視輸入源選擇不正確	選擇播放機所連接的輸入	
	“純音”模式使用中	按純音鍵取消該模式	
	電視不支援該視頻輸出格式	選擇您的電視能夠支援的輸出解析度	
無顏色	飽和度設置過低	檢查電視和播放機的飽和度設置	



故障	可能原因	解決方法	備註
顏色錯誤	色度空間設置不正確	如使用 HDMI 視頻輸出，請檢查電視和播放機上的色度空間設置。	
“無光碟”或“未知光碟”錯誤	播放機無光碟或光碟不相容	彈出光碟進行檢查	
	光碟燒錄面髒汙	彈出光碟，清潔表面汙漬或指印。	
	光碟倒置	彈出光碟，確保印刷面朝上、燒錄面朝下放置。	
	鐳射頭冷凝	打開播放機，彈出光碟，讓播放機處於打開狀態一小時。	
遙控器故障	遙控器距離過遠	在有效範圍內使用遙控器	
	電池電量不足	更換電池	
臨時性功能故障	光碟表面被劃傷、損壞	更換光碟	
	播放過程中一些功能不可用	播放完全停止後重試	
	其他設備幹擾	關閉其他設備以檢查幹擾，然後更換幹擾設備或改變其擺放位置。	
部分設置功能表項目變灰	光碟播放時，部分設置選項無法更改；某些設置選項可能與其他設置選項互斥。	完全停止播放，彈出光碟後再嘗試設置功能表。	
“連接測試”失敗	無互聯網連接。	檢查路由器是否連接到互聯網。嘗試重啟數據機和路由器。如可能請嘗試直接連接乙太網。	
“網路”顯示無伺服器	無互聯網連接。	檢查播放機的其他網路功能是否正常。如確定是“網路”功能的問題，請參考媒體伺服器的說明以確保配置正確。	

## 產品規格參數

本公司保留更改產品設計與規格的權利，屆時恕不另行通知。

光碟類型*	UHD Blu-ray、Blu-ray、Blu-ray 3D、DVD-Video、DVD-Audio、AVCHD、SACD、CD、Kodak Picture CD、CD-R/RW、DVD±R/RW、DVD±R DL、BD-R/RE
輸出	模擬音訊：身歷聲。 獨立身歷聲模擬音訊：XLR 平衡輸出、RCA 輸出。 光纖/同軸音訊：最高 2 聲道/192kHz PCM、Dolby Digital、DTS。 HDMI 音訊：最高 7.1 聲道/192kHz PCM、最高 5.1 聲道 DSD、Bitstream。 HDMI 視頻：UHD/1080p24/1080p/1080i/720p/576p/576i/480p/480i。
模擬音訊特性** (身歷聲音訊輸出)	頻率範圍：20Hz - 20kHz (-3dB ~ +0.05dB) 信噪比：> 120dB 總諧波失真+噪音：< 0.00018% 輸出電平：(RCA) 2.1±0.2Vrms. (XLR) 4.2±0.4Vrms 動態範圍：> 120dB 通道分離度：> 120dB
模擬音訊特性** (多頻道音訊輸出)	頻率範圍：20Hz - 20kHz (-3dB ~ +0.05dB) 信噪比：> 120dB 總諧波失真+噪音：< 0.005% 輸出電平：(RCA) 2.1±0.2Vrms. (XLR) 4.2±0.4Vrms 動態範圍：> 120dB 通道分離度：> 120dB
一般規格	電源：220V - 240V ~, 50Hz AC 功率：25 W (待機：節能模式下為 1W) 尺寸：430 毫米 x 300 毫米 x 86 毫米 重量：約 8 千克
工作溫度	41° F - 95° F 5° C - 35° C
工作濕度	15% - 75% 無凝結

\* 因所使用的多媒體、軟體及技術的多樣性，無法保證與使用者編碼內容或使用者自製光碟的相容性。

\*\*標稱規格

---

# RS-232 控制協議

UDP-800 配備有一個用於有線遙控的 RS-232 介面，介面引腳說明如下：

引腳	2	3	5
信號	發送資料 (TXD)	接收資料 (RXD)	接地 (GND)

該引腳配置允許個人電腦通過一條直通的 9 個引腳的 RS-232 串列線纜與播放機連接，並運行一個串列終端程式（例如 Hyper Terminal）進行通信。請不要使用 “Null-Modem” 類型的線纜連接個人電腦。請參考遙控系統的文檔來瞭解如何建立連接。

## 通訊配置

串列傳輸速率	115200
停止位	1
數據位元	8
同位檢查位元	無
流控制	無

## 指令結構

每一條指令均以 “#” 符號 (ASCII 碼為 0x23) 作為起始符號，其後跟一個 3 個字元的指令代碼。指令以回車分行符號 (ASCII 碼為 0x0d 0x0a) 來作為結束符號。

指令結構舉例如下：

<指令> = <指令起始符號><指令代碼><指令結束符號>  
<指令起始符號> = # (ASCII 0x23)  
<指令代碼> = <位元元組><位元組><位元組>  
<參數> = 特定的命令  
<指令結束符號> = 回車 (ASCII 0x0d) [換行 (ASCII 0x0a)]

## 回應結構

播放機接收到指令後將會執行指令並且發回一個回應，回應字串為 “ack”。

## 命令表格

指令代碼	遙控鍵	功能	回應示例
POW	電源	使播放機進入“待機”	ack
EJT	開/關倉	打開/關閉倉門	ack
PON	電源開	使播放機處於“開機”狀態	ack
POF	電源關	使播放機處於“待機”狀態	ack
DIM	調光	調節前面板顯示亮度	ack
PUR	純音	純音模式(關閉視頻輸出)	ack
VUP	音量+	增加音量	ack
VDN	音量-	降低音量	ack
MUT	靜音	關閉音訊	ack
NU1	1	數字鍵 1	ack
NU2	2	數字鍵 2	ack
NU3	3	數字鍵 3	ack
NU4	4	數字鍵 4	ack
NU5	5	數字鍵 5	ack
NU6	6	數字鍵 6	ack
NU7	7	數字鍵 7	ack
NU8	8	數字鍵 8	ack
NU9	9	數字鍵 9	ack
NU0	0	數字鍵 0	ack
CLR	清除	清除數位輸入	ack
GOT	跳轉	跳轉到指定位置開始播放	ack
HOM	主菜單	打開主功能表選擇媒體源	ack
OSD	信息	顯示/隱藏螢幕顯示資訊	ack
TTL	碟片菜單	顯示藍光碟的碟片功能表或 DVD 碟的標題菜單	ack
MNU	彈出菜單	顯示藍光碟彈出功能表或 DVD 功能表	ack
NUP	上方向	導航	ack
NLT	左方向	導航	ack
NRT	右方向	導航	ack
NDN	下方向	導航	ack
SEL	確認	導航	ack
SET	設置	打開播放機設置菜單	ack
RET	返回	返回到上級功能表或模式	ack
RED	紅色	功能因內容而異	ack
GRN	綠色	功能因內容而異	ack
BLU	藍色	功能因內容而異	ack
YLW	黃色	功能因內容而異	ack
STP	停止	停止播放	ack
PLA	播放	開始播放	ack

PAU	暫停	暫停播放	ack
PRE	反跳	跳轉到上一曲	ack
REV	快退	快退播放	ack
FWD	快進	快進播放	ack
NXT	正跳	跳轉到下一曲	ack
AUD	音軌	選擇音軌或配音語言	ack
SUB	字幕	選擇字幕語言	ack
ANG	角度	改變視角	ack
ZOM	變焦	放大/縮小和調整圖像顯示比例	ack
SAP	第二音訊	開啟/關閉將第二音訊和菜單， 音效混合進主音訊中	ack
ATB	AB 重複	重複播放選擇的區段	ack
RPT	重複	重複播放	ack
PIP	畫中畫	顯示/隱藏畫中畫	ack
HDM	解析度	切換輸出解析度	ack
SUH	字幕(按住)	按住字幕鍵，打開字幕位置設置功能	ack
OPT	選項	顯示/隱藏選項功能表	ack
SEH	圖像調整	調整圖像的 亮度、對比度、飽和度等等	ack
HDR	HDR	顯示 HDR 選擇功能表	ack

## 有毒有害物質或元素名稱及含量表

材料類別	鉛	汞	鎘	六價鉻 (Cr6+)	多溴聯苯 (PBB)	多溴二苯 醚 (PBDE)
	(Pb)	(Hg )	(Cd)			
安裝基板	X	○	○	○	○	○
殼體	X	○	○	○	○	○
光學組	X	○	X	○	○	○
驅動單元	X	○	○	○	○	○
附件 (電纜、遙控器等)	X	○	○	○	○	○

○：表示該有毒有害物質在該部件所有均質材料中的含量均在 SJ/T11363-2006 標準規定的限量要求以下。  
 x：表示該有毒有害物至少在該部件的某一均質材料中的含量超出 SJ/T11363-2006 標準規定的限量要求。

### 注意事項

本設備經測試符合 EMC 指令有關使用 3 米以內連接電纜的規定限制。